

A woman with blonde hair, wearing a black dress with a white patterned skirt and black shoes, is performing a backbend. She is positioned under a dark grey garage door frame, with her hands reaching up to touch the top edge of the door. The background is a solid light blue color.

LES INCONTOURNABLES.

Le monde polyvalent des portes de garage CarTeck

Qu'il s'agisse du développement, de la production ou du service commercial, qu'il s'agisse d'un projet de grande ampleur ou d'un petit détail – nous nous posons toujours la question essentielle : **QUELLE EST LA MEILLEURE SOLUTION POUR VOUS ?**

Car nous sommes le spécialiste des portes battantes, des portes industrielles et des portes de garage. Nous sommes des acteurs du « **Made in Germany** » depuis plus de 80 ans – une longue expérience fortement ancrée dans chacune de nos portes de garage. Découvrez les nombreux avantages des portes sectionnelles CarTeck.

Grande diversité de designs

| | |
|---------------------------------|---------|
| Couleurs | Page 08 |
| Surfaces et structures | Page 10 |
| Vitrages | Page 14 |
| Portillons et portes de service | Page 18 |

Critères de sécurité

| | |
|---|----------|
| Qualité de traitement | Page 24 |
| Caractéristiques de sécurité / Technologie | Page 26 |
| Accessoires | Seite 28 |
| Concepts d'éclairage | Page 32 |
| NOUVEAU : Portes XL, Solutions Smart Home, RC 2 | Page 34 |

Offres de services

| | |
|----------------------------------|---------|
| Pour chaque situation de montage | Page 38 |
| Solutions de rénovation | Page 40 |
| Dimensions et équipements | Page 42 |





DESIGN

SÉCURITÉ

SERVICE

Teckentrup est beaucoup plus qu'un fabricant de portes: Teckentrup est un fournisseur de solutions. À ce propos, nous avons défini trois nouveaux standards pour notre entreprise et nos produits avec l'objectif de répondre parfaitement à vos besoins : Design. Sécurité. Service.

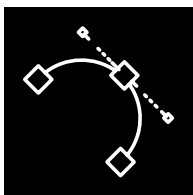

Design : Nous combinons fonctionnalité et esthétique.

Car un bon design repose sur une technique innovante, qui répond parfaitement aux besoins des utilisateurs. Nos produits ouvrent de nouvelles perspectives avec de nombreuses possibilités de configurations personnalisées. Chez nous, les architectes, les concepteurs et les ingénieurs travaillent main dans la main dès le début, afin que les idées géniales convainquent sur la durée et que le design exigeant fasse ses preuves, jour après jour.



Sécurité : Nous combinons le système et la protection.

Nos portes répondent aux plus hautes exigences avec les certifications correspondantes. Nous serons ravis de vous conseiller sur les normes applicables et sur les exigences à satisfaire. Nous développons des concepts de sécurité complets pour une protection optimale et conforme aux besoins des personnes et des biens.

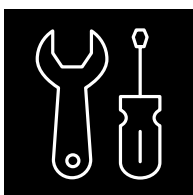

Service : Nous combinons rapidité et fiabilité.

Avec des procédures simples et des structures claires, nous vous offrons tout en un. Cela est un avantage essentiel de Teckentrup en termes de services. Car, du développement des produits à l'installation, de l'encadrement motivé par nos conseillers compétents à la maintenance professionnelle : nous sommes rapidement à votre disposition, en vous accordant tout le temps nécessaire.

La diversité des designs comble tous les désirs

Le grand choix de styles, structures de surface et coloris vous permet de créer une porte de garage de caractère. Un vitrage supplémentaire vous permet d'assurer le passage de la lumière, mais également de parfaire le design de votre porte.

Design. Nous combinons fonctionnalité et esthétique. Un bon design doit reposer sur une technique innovante, qui comble vos désirs. Nos portes de garage ouvrent de nouvelles perspectives avec de nombreuses possibilités de configurations personnalisées.



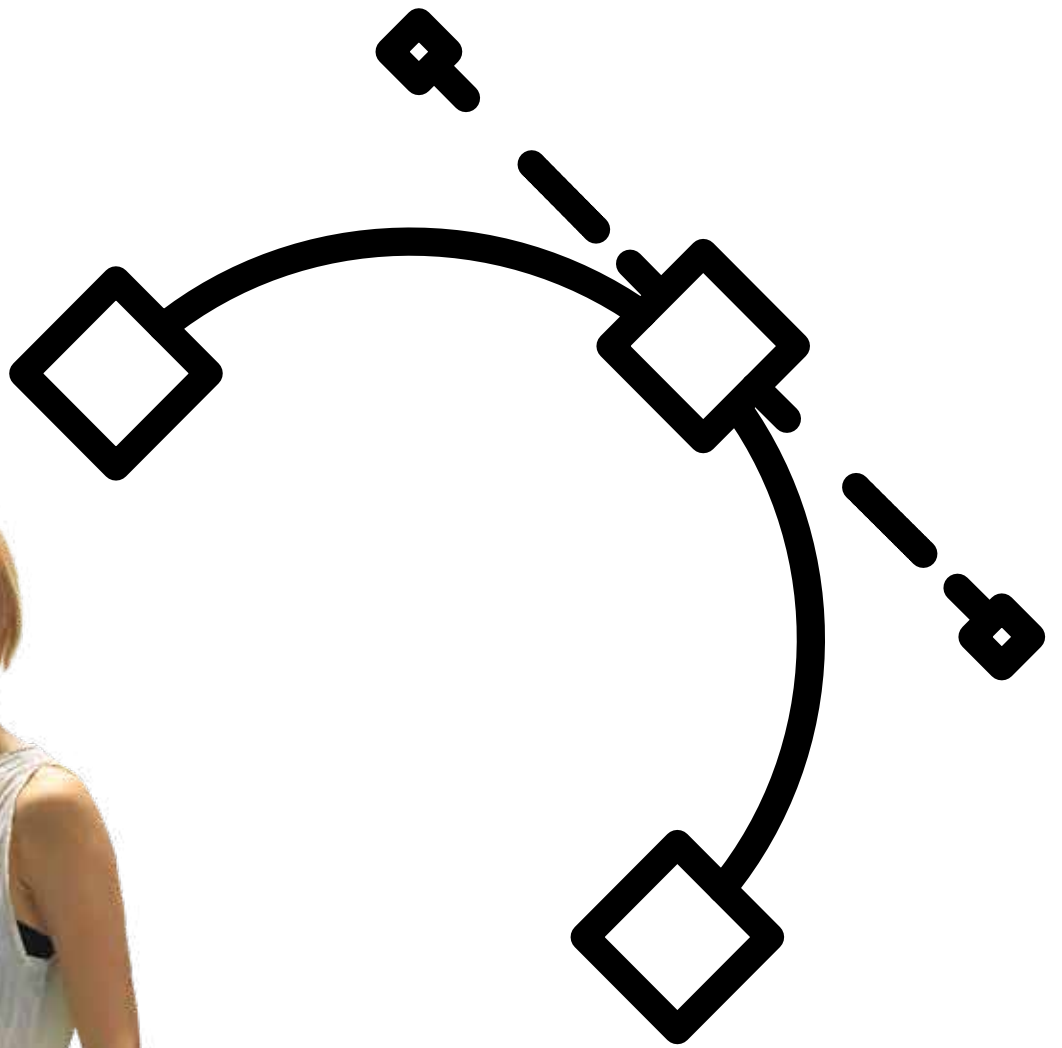

TOUJOURS ASSORTI À VOS GOÛTS

TECKENTRUP
POUR SOLUTIONS

NOUVEAU :
Toutes les couleurs
également disponibles
en couleurs NCS



Notre gamme de couleurs vous ouvre de nombreuses perspectives de combinaison possibles pour assortir la couleur de votre porte de garage à celle de la façade, des encadrements de fenêtres ou de la porte d'entrée : nuances RAL ou NCS au choix, couleurs tendances, peintures métallisées ou décors façon bois – pour combler tous vos désirs. Le tablier de porte de série est peint en blanc signalisation à l'extérieur (RAL 9016) et en blanc gris à l'intérieur (RAL 9002).

COULEURS TENDANCE



Aluminium gris
RAL 9007

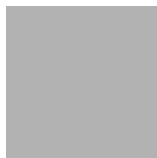

Aluminium blanc
RAL 9006

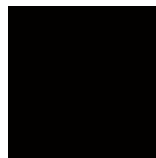

Noir foncé
RAL 9005



Blanc crème
RAL 9001



Brun sépia
RAL 8014



Gris fenêtre
RAL 7040



Gris quartz
RAL 7039

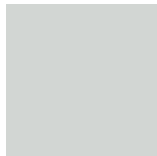

Gris clair
RAL 7035

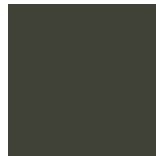

Gris terre d'ombre
RAL 7022



Gris anthracite
RAL 7016



Gris ardoise
RAL 7015



Vert sapin
RAL 6009



Vert mousse
RAL 6005



Bleu acier
RAL 5011



Rouge feu
RAL 3000

DÉCORS FAÇON BOIS



Décor bois
Golden Oak TF

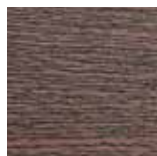

Décor bois
Mahagoni CC

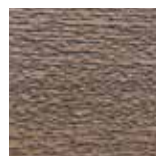

Décor bois
Night Oak CC



Décor bois
Winchester TF

PEINTURES MÉTALLISÉES



TT 703
Gris pailleté



TT 7016
Anthracite avec
surface décorative
rugueuse et fine-
ment structuré



TT 9007
Gris effet cristaux
de glace

Couleurs tendance métallisées avec particules de mica de fer.

STYLE : **SANS RAINURE**

Particulièrement apprécié pour son élégance intemporelle, le style sans rainure est conforme aux tendances actuelles dans la construction des maisons.



Le style et le coloris de la porte de garage s'intègrent ici harmonieusement à l'aspect général.



Le coloris de la porte et la façade de la maison forment ici un contraste délibéré.

Les surfaces de tablier suivantes sont disponibles.



woodgrain



stucco



micro-profilée



lisse

STYLE : RAINURE MOYENNE

Les rainures moyennes apportent des touches de caractère discrètes à la surface du tablier de porte, ce qui a un effet particulièrement valorisant sur les portes de garage très larges.



Beau contraste pour un style de maison hors du commun : la rainure moyenne en RAL 9016 renforce l'aspect original.



La surface woodgrain combinée au style de rainure moyenne en gris fenêtre.



Les surfaces de tablier suivantes sont disponibles.

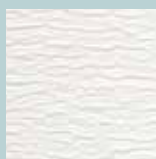

woodgrain



stucco



micro-profilée

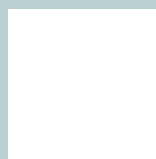

lisse



STYLE : RAINURÉ

Le style Rainuré avec une répartition régulière sur l'ensemble du tablier de porte offre de multiples possibilités de conception.



Les surfaces de tablier suivantes sont disponibles.

| | | | |
|---|---|--|---|
|  |  |  |  |
| woodgrain | stucco | micro-profilée | lisse |

STYLE : CASSETTE

Le modèle classique : le style Cassette marque non seulement la porte de garage, mais l'ensemble de l'aspect de la maison.



L'agencement régulier des cassettes génère ici une impression globale harmonieuse.



Conjugué à la façade de la maison, le style Cassette évoque ici la douceur de vivre méditerranéenne.



La surface de tablier suivante est disponible.

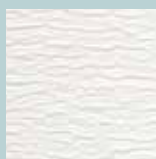

woodgrain



VITRAGES

Vitrage clair, satiné ou texturé, rond ou angulaire : en tant qu'éléments de conception personnalisée, les hublots hublots offrent une vue vers l'extérieur et permettent la pénétration de la lumière naturelle.



Les vitrages carrés sur une porte moderne de style sans rainure créent un look rafraîchissant.



Une nouvelle peinture, une nouvelle porte en microprofilage avec des vitrages ronds bordés d'acier inoxydable. Une rénovation impeccable !

Choisissez entre trois doubles vitrages en matière polycarbonate anti-rayures.



Double vitrage en matière polycarbonate
Clair



Double vitrage en matière polycarbonate
Structuré cristal



Double vitrage en matière polycarbonate
Satiné

PLUS DE POSSIBILITÉS DE CONCEPTION POUR VOTRE CRÉATIVITÉ

En tant qu'intégration harmonieuse ou de contraste délibéré, les vitrages assortis à la façade, à la porte de service, aux fenêtres ou à la porte d'entrée imprègnent sensiblement l'architecture globale de votre maison. Le double vitrage est, comme tous les composants, extrêmement robuste et résistant aux rayures et aux autres contraintes mécaniques. La diversité comble tous les désirs.

RECTANGLE 1



- Rainure
- Rainure moyenne
- Sans rainure
- Casette

RECTANGLE 2



- Rainure
- Rainure moyenne
- Sans rainure
- Casette

RECTANGLE 3



- Rainure
- Rainure moyenne
- Sans rainure
- Casette

CARRÉ 1



- Rainure
- Rainure moyenne
- Sans rainure
- Casette

CARRÉ 2



- Rainure
- Rainure moyenne
- Sans rainure
- Casette

LOSANGE



- Rainure
- Rainure moyenne
- Sans rainure
- Casette

CROISILLON



- Rainure
- Rainure moyenne
- Sans rainure
- Casette

BANDE VITRÉE EN ALUMINIUM



- Rainure
- Rainure moyenne
- Sans rainure
- Casette

VITRAGE ROND*



- Rainure
- Rainure moyenne
- Sans rainure
- Casette

*En acier inoxydable

SÉLECTIONNEZ L'ÉQUIPEMENT OPTIMAL

| APERÇU | | | | | | | | | | |
|--|----------------------------|-----------|----------------|-------|--------------|-----------|----------------|-------|-----------|-----------|
| GSW 40 | | | | | | | | | | |
| STYLES | Rainure et Rainure moyenne | | | | Sans rainure | | | | Cassette | |
| SURFACES | woodgrain | stucco | micro-profilée | lisse | woodgrain | stucco | micro-profilée | lisse | woodgrain | |
| Couleurs tendance | ■ | ■ | ■ | ■ | ■ | ■ | ■ | ■ | ■ | ■ |
| Décors façon bois | - | - | - | ■ | - | - | - | ■ | ■ | ■ |
| env. 200 nuances RAL | ■ | ■ | ■ | ■ | ■ | ■ | ■ | ■ | ■ | ■ |
| Variantes de vitrages | 7 | 7 | 7 | 7 | 9 | 9 | 9 | 9 | 4 | 4 |
| Applications design | - | - | - | - | - | - | - | 8 | - | - |
| Protection anti-effraction | | série | | | | série | | | série | série |
| Protection anti-pince-doigts | | série | | | | série | | | série | série |
| Joint 4 côtés | | série | | | | série | | | série | série |
| Canal à ressorts multiples | | série | | | | série | | | série | série |
| Ressorts ultra-performants | | en option | | | | en option | | | en option | en option |
| Protection anticorrosion | | série | | | | série | | | série | série |
| Système de câbles doubles à ressorts multiples | | série | | | | série | | | série | série |
| Support de galets excentriques breveté | | série | | | | série | | | série | série |
| Portillon | | en option | | | | en option | | | - | - |
| Porte de service | | en option | | | | en option | | | en option | en option |
| Garnitures de poignées | | en option | | | | en option | | | en option | en option |





PORTES DE SERVICE ASSORTIES

Portes de service assorties

Si votre garage possède une deuxième entrée ou si vous en prévoyez une, commandez donc tout de suite une porte de service assortie. Vélo ou brouette — la porte de service vous offre un passage supplémentaire libre. Utilisez aussi le verrouillage 3 points optionnel pour assurer une protection encore plus efficace de vos objets dans le garage.

Exécution :

- Assortie à la porte de garage, avec un grand choix de couleurs
- Également disponible avec vitrage
- En option avec verrouillage 3 points antieffraction
- Châssis du dormant et du vantail en profilés d'aluminium extrudé de haute qualité de même couleur que la porte du garage
- Remplissages assortis au tablier de la porte de garage
- Avec double joint de butée sur trois côtés
- Joint de sol en EPDM assorti au tablier de porte
- Avec garniture-poignée en matière plastique, serrure et cylindre profilé





Un joint de sol inaltérable

Fabriqué en caoutchouc profilé EPDM élastique et insensible au gel, le joint de sol forme la terminaison inférieure en combinaison avec le seuil de contact.



Des paumelles de haute qualité

Réglables, ajustables a posteriori et équipées de boulons sécurisés, ces paumelles élégantes en aluminium sont efficaces contre les tentatives de dégondage de la porte.



Double joint

Le dormant comporte également un joint trilatéral en supplément de l'étanchéité périphérique du vantail.



Ex. : finition style « Rainure »

**Portes de service
également
disponibles en
version
à 2 vantaux !**

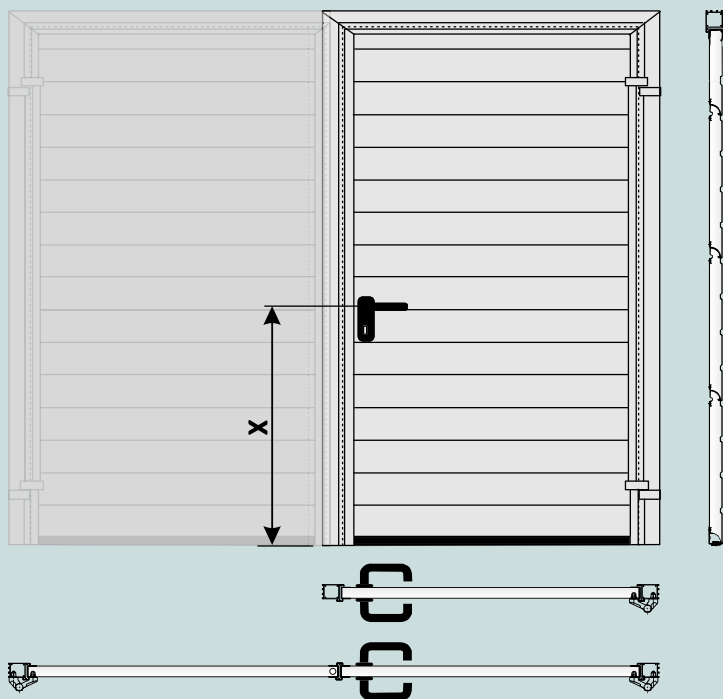

Dimensions de montage des portes de service

| Hauteur de porte | Hauteur de section | *cote x (poignée) |
|------------------|--------------------|-------------------|
| 2500 mm | 493 mm | 935 mm |
| 2375 mm | 469 mm | 1140 mm |
| 2250 mm | 556 mm | 1035 mm |
| 2125 mm | 523 mm | 985 mm |
| 2000 mm | 493 mm | 935 mm |
| 1875 mm | 469 mm | 1140 mm |

*Hauteur de la poignée : la valeur dépend de l'axe du système

Montage derrière la baie : ouverture uniquement vers l'intérieur

Représentation battant DIN à gauche ; battant DIN à droite en miroir

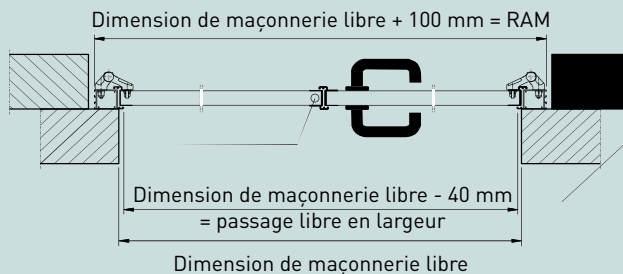
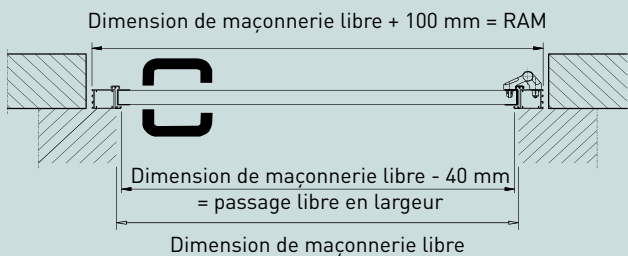

Montage dans la baie: ouverture vers l'intérieur ou vers l'extérieur

Représentation battant DIN à gauche ; battant DIN à droite en miroir

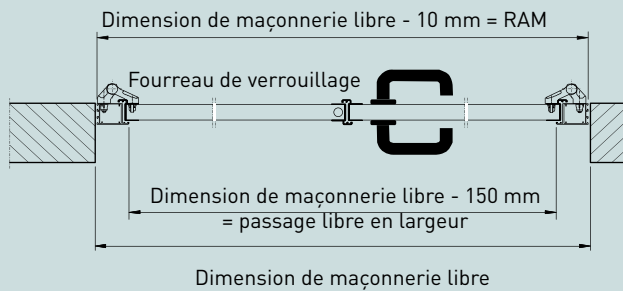
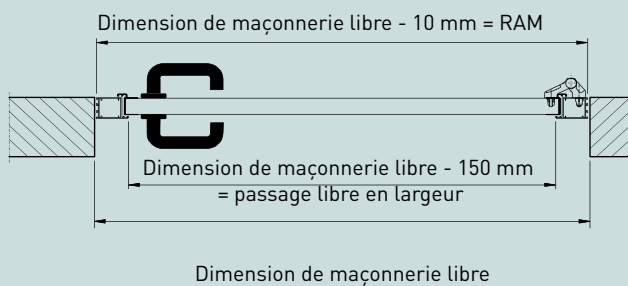



PORTILLON INCORPORÉ DANS LA PORTE

Si une porte de service ne peut pas être installée à côté de la porte de garage par manque de place, un portillon permet d'accéder au garage sans ouvrir la porte de garage. Permettant d'éviter l'ouverture complète de la porte du garage, le portillon protège ainsi contre les fortes pertes de chaleur. Les portillons sont exclusivement destinés aux portes à motorisation électrique et sont toujours situés au centre de la porte.



**Seuil bas très robuste
(env. 45 mm)**

Exécution:

- Châssis du dormant et de l'ouvrant en profilés d'aluminium extrudé de haute qualité en ton naturel E6/EV 1
- Remplissages assortis au tablier de la porte de garage
- Double joint à lèvres périphérique sur trois côtés
- Garniture-poignée en aluminium, serrure et cylindre profilé
- Avec ferme-porte supérieur
- Sécurité accrue grâce à la protection anti-pince-doigts

Exécution seuil bas:

- Seuil bas avec joint de seuil continu contre les saletés et la pluie battante
- Ouverture également possible si le sol extérieur présente une faible pente ascendante
- Possibilité d'utiliser une barrière photoélectrique

La sécurité certifiée à tous les niveaux

Misez sur une meilleure sécurité avec une vaste gamme de composants performants. Optez pour nos motorisations novatrices. Utilisez un éclairage LED efficace pour un meilleur sentiment de sécurité dans le garage. Profitez des fonctionnalités de sécurité pour la résistance antieffraction, d'une excellente convivialité d'utilisation, d'une grande robustesse et d'une qualité garantie et certifiée.

Sécurité. Nous combinons le système et la protection. L'impression de sécurité dégagée par nos portes de garage reflète la réalité, car nous concevons des concepts de sécurité intégrés – avec toujours une longueur d'avance sur les exigences.





GRANDE QUALITÉ DE FABRICATION ET DE FINITION

- Robustesse extrême, grâce à des panneaux de 40 mm en construction sandwich
- Isolation thermique pour l'économie d'énergie
- Joint de sol pour une protection optimale contre l'humidité
- Mousse rigide PU haute résistance pour une protection anticorrosion durable
- Résistance maximale à la flexion et à la torsion
- Mousse appliquée selon le standard des portes industrielles
- Tôle d'acier galvanisée avec primaire à l'intérieur et à l'extérieur

RÉGULARITÉ DE L'ASPECT ET DE LA RÉPARTITION DES RAINURES

De nombreuses portes classiques génèrent souvent une impression générale discordante en raison de l'aspect irrégulier des rainures et des joints de séparation entre les sections.

Les écarts réguliers assurent un aspect harmonieux.

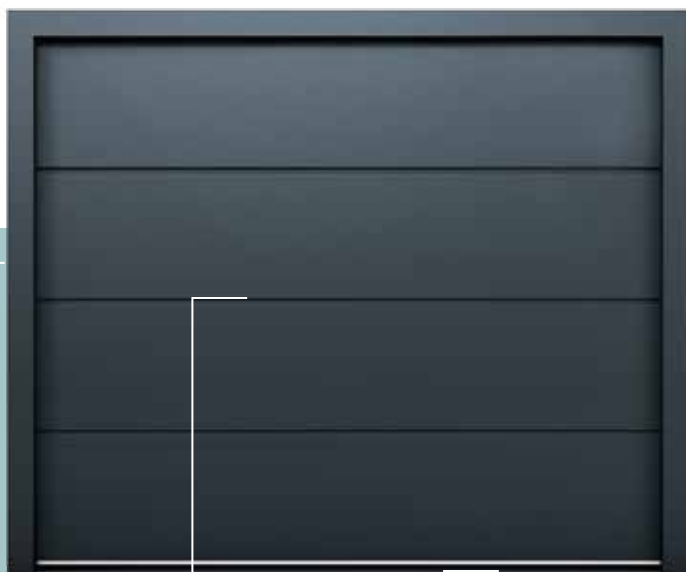

1

2

3



Joint latéral



Joint intermédiaire



Joint de sol

ISOLATION TOTALE – PROTECTION TOTALE

Lorsqu'elle est fermée, la porte est isolée de tous les côtés grâce à des joints de châssis verticaux ainsi que des joints au niveau du linteau, du sol et dans les parties intermédiaires. Ainsi, le garage est parfaitement protégé contre la pluie battante et la pénétration de l'humidité. De plus, le tablier de porte de 40mm d'épaisseur assure une isolation thermique optimale et une perte minimale d'énergie.



TECHNIQUE ET SÉCURITÉ – L'AMOUR DU DÉTAIL

CARACTÉRISTIQUES DE PERFORMANCE DES PORTES SECTIONNELLES CARTECK

| | | |
|---|---|--------------------------------------|
| Isolation thermique (DIN EN ISO 12428) | Lamelle : | $U_D = 0,56 \text{ W/m}^2\text{K}$ |
| | Tablier ou vitrage : | $U_D = 0,95 \text{ W/m}^2\text{K}$ |
| | Porte montée : | $U_D = 1,48 \text{ W/m}^2\text{K}^*$ |
| | * 10 m ² de surface de porte sans vitrage. | |
| Perméabilité à l'air (DIN EN 12426) | Classe 2 | |
| Charge de vent (DIN EN 12424) | Classe 3 | |
| Étanchéité à la pluie battante (DIN EN 12425) | Classe 2 | |
| Comportement au feu | Tablier de porte, classe de matériau B2 | |



1 Protection contre les pertes de chaleur et la pluie

Lorsqu'elle est fermée, la porte est totalement étanche entre le faux-linteau et le panneau de porte supérieur. Ainsi, le garage est parfaitement protégé contre la pluie battante et la pénétration de l'humidité. En revanche, la chaleur n'a aucune chance de s'échapper.



2 Fonctionnement silencieux / supports de galets

Les supports de galets sont fabriqués en matière plastique spéciale résistante à l'abrasion. Ils assurent un fonctionnement sans entretien, amortissent en même temps le mouvement des galets de la porte et contribuent ainsi avec le canal de ressorts profilé à un fonctionnement souple et pratiquement inaudible de la porte.



3 Protection anti-pince-doigts

La protection anti-pince-doigts évite la formation de fentes dangereuses entre les sections. Des languettes couvrent entièrement la charnière médiane et une protection latérale empêche la pénétration involontaire des doigts entre le châssis et le rail de guidage.



4 Protection contre la corrosion / Écarteur

Une pièce spéciale masquée en matière plastique sépare les châssis verticaux du sol. En cas d'averse ou par temps humide, cette construction assure que la zone du sol soit aérée en permanence, qu'elle sèche rapidement et qu'elle soit ainsi protégée durablement contre la corrosion.



5 Technologie avec canal profilé de ressorts

Le profil particulier du canal de ressorts et des patins spéciaux en matière plastique assurent ensemble un fonctionnement très souple et sans bruit de la porte sectionnelle. La forme encapsulée du canal de ressorts empêche la pénétration de la saleté, ce qui est un gage de longévité supplémentaire.



6 Double sécurité / système de ressorts multiples

Le système de ressorts multiples équilibre le poids de la porte. Les câbles de retenue doubles maintiennent la porte de manière fiable, même en cas de rupture du câble et du ressort. De cette manière, le fonctionnement impeccable de la porte sectionnelle est toujours assuré : elle peut également être ouverte et fermée en cas d'urgence.



7 Profilé de renfort (profilé oméga)

Pour prévenir une déformation sur les portes larges à partir de 3500 mm sous l'action du rayonnement solaire direct, il convient de monter un profilé de renfort (profilé oméga) sur la partie intérieure de la porte. Le profilé oméga est toujours utilisé sur la partie supérieure.



8 Console spéciale pour portes sectionnelles

La console spéciale relie le tablier et la motorisation pour assurer une répartition et une traction optimale. Son utilisation est recommandée pour les portes au de de 3500 mm de large, de coloris foncés ou exposées plein sud.



9 Barrière photoélectrique pour plus de sécurité

La barrière photoélectrique permet de stopper immédiatement la porte en cas d'interruption du rayon lumineux. L'émetteur et le récepteur sont invisibles et protégés contre les endommagements lorsque la porte est fermée. Grâce au montage simple par clips, la barrière photoélectrique peut aussi être montée ultérieurement.



- ✓ Quantité de lumière de 6000 lumens
- ✓ Fixation simple par bandes magnétiques
- ✓ Éclairage de garage optimal en toute simplicité

LED IT SHINE !

POUR L'INTÉRIEUR : BANDES LED MAGNÉTIQUES

Les nouvelles bandes LED magnétiques de Teckentrup assurent un éclairage parfait de votre garage. Produisant une quantité de lumière de 6000 lumens, l'éclairage intérieur innovant à LED de Teckentrup fait de votre garage un lieu parfaitement illuminé où l'on se sent à l'aise et en sécurité. Le détecteur de mouvement apporte un surplus de confort par l'activation et la désactivation automatique de la lumière. En assurant un éclairage intense pour une consommation électrique faible, la technologie LED est une alternative efficace aux systèmes d'éclairage classiques.

Déballer.
Installer.
Allumer.

Sans éclairage LED



Avec éclairage LED



POUR L'EXTÉRIEUR : ÉCLAIRAGE DE CHÂSSIS

Produisant une quantité de lumière de 1000 lumens par mètre, notre nouvel éclairage de châssis génère une lumière efficace, agréable et continue. Montée au linteau du garage, cette barre d'éclairage design assure la mise en valeur du garage à peu de frais. Facilement intégrable dans un système de pilotage Smart Home, elle peut ainsi être allumée, éteinte ou variée selon les besoins à tout moment avec un smartphone. Pouvant également être utilisé en option sans intégration dans un système Smart Home, l'éclairage de châssis sera alors déclenché par un détecteur de mouvement.

- **Éclairage de la voie d'accès et de la porte du garage**
- **Montage simple à l'aide de clips de fixation**
- **Économie de courant électrique grâce aux LEDS**
- **Intégrable dans des systèmes de commande Smart Home**



PORTE SECTIONNELLE „XL“ JUSQU'À 6250 MM DE LARGEUR

NOUVEAU
à partir de
3T/2021



SMART HOME POUR LES PORTES DE GARAGE



Contrôlez votre porte de garage via Smart Home

En commençant par l'éclairage et le contrôle du chauffage jusqu'aux systèmes de divertissement : Smart Home est la tendance de notre époque. Vous pouvez par exemple facilement intégrer votre ancienne porte de garage dans un système de maison intelligente et la faire fonctionner confortablement via smartphone. Pour un sentiment de bien-être qui commence dès que vous rentrez chez vous. Les solutions de Smart Home sont fiables et sécurisées pour l'intégration intelligente de votre porte de garage Carteck dans votre automatisation à la maison. Contrôlez votre opérateur de manière simple et pratique avec une application ou un navigateur via un smartphone, une tablette ou un PC, sur la route ou à la maison. Toutes les fonctions et activités liées à votre porte sont toujours à votre disposition.



LE PLUS EN MATIÈRE DE SÉCURITÉ POUR VOTRE GARAGE

Les cambrioleurs tentent souvent de s'introduire par la porte du garage, en plus des portes et des fenêtres. Pour cette raison, la protection contre le cambriolage joue également un rôle important pour les portes de garage. Surtout si des biens matériels sont stockés dans le garage ou si celui-ci permet d'accéder directement à la maison par une porte communicante, cet accès peut être intéressant pour les cambrioleurs. En tant que protection supplémentaire pour votre porte de garage, nous vous proposons désormais notre équipement de sécurité certifié RC 2 pour une meilleure protection contre les cambriolages.



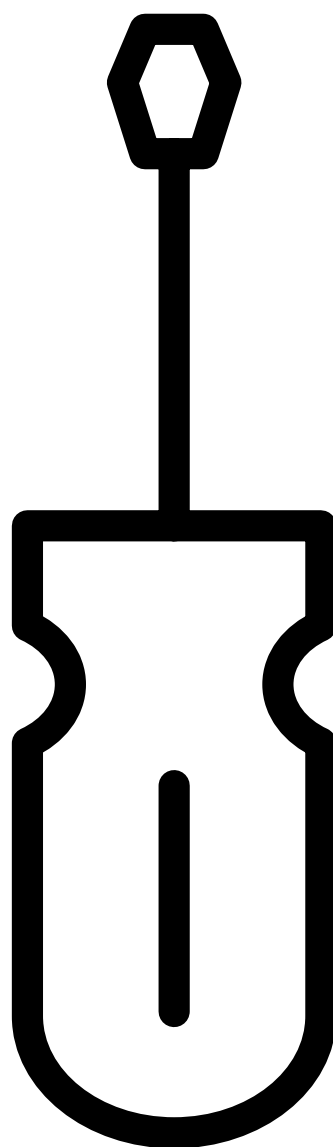
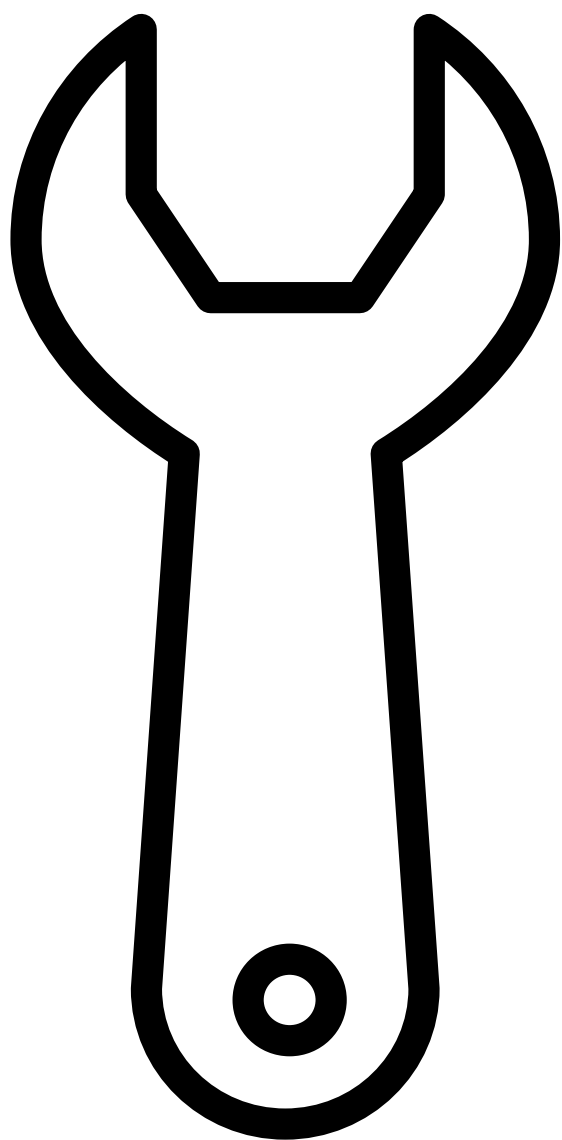



Nos services pour satisfaire vos exigences

Être orienté vers les solutions représente pour nous la volonté d'offrir des services parfaitement adaptés aux besoins des clients. Conformément à vos souhaits et à vos besoins, nous vous offrons une assistance conseil complète ainsi que de nombreuses petites et grandes prestations de services pour la planification et l'installation d'une porte de garage CarTeck sur mesure. Proches de chez vous, nos partenaires agréés spécialisés vous offrent des prestations de services, l'installation, des conseils, des expositions de produits et l'entretien – tout en un, près de chez vous.

Service. Nous combinons rapidité et fiabilité. En coopération avec nos partenaires, nous vous offrons tout en un, de la planification en ligne jusqu'à l'installation. Vous bénéficiez d'une excellente expertise-conseil et des meilleures prestations de services pour le montage et l'entretien.

POUR TOUTE SITUATION DE MONTAGE – QU'IL S'AGISSE D'UNE NOUVELLE CONSTRUCTION OU D'UNE MODERNISATION

- Nombreuses dimensions standards et individuelles, sur mesure et pour chaque situation de montage
- Seulement 120 mm de retombée du linteau nécessaire (le tablier n'empiète pas sur la hauteur)
- Encombrement latéral de 85 mm par côté
- Profondeur de recul en fonction de la taille de la porte
- Profondeurs d'installation plus courtes possibles sur demande grâce à la variante à cadre raccourci pour portes à commande manuelle
- Des profondeurs d'installation plus courtes sont également possibles pour les portes avec entraînement CarTeck Drive en raccourcissant le rail d'entraînement.
- Largeur jusqu'à 5500 mm, hauteur jusqu'à 3000 mm

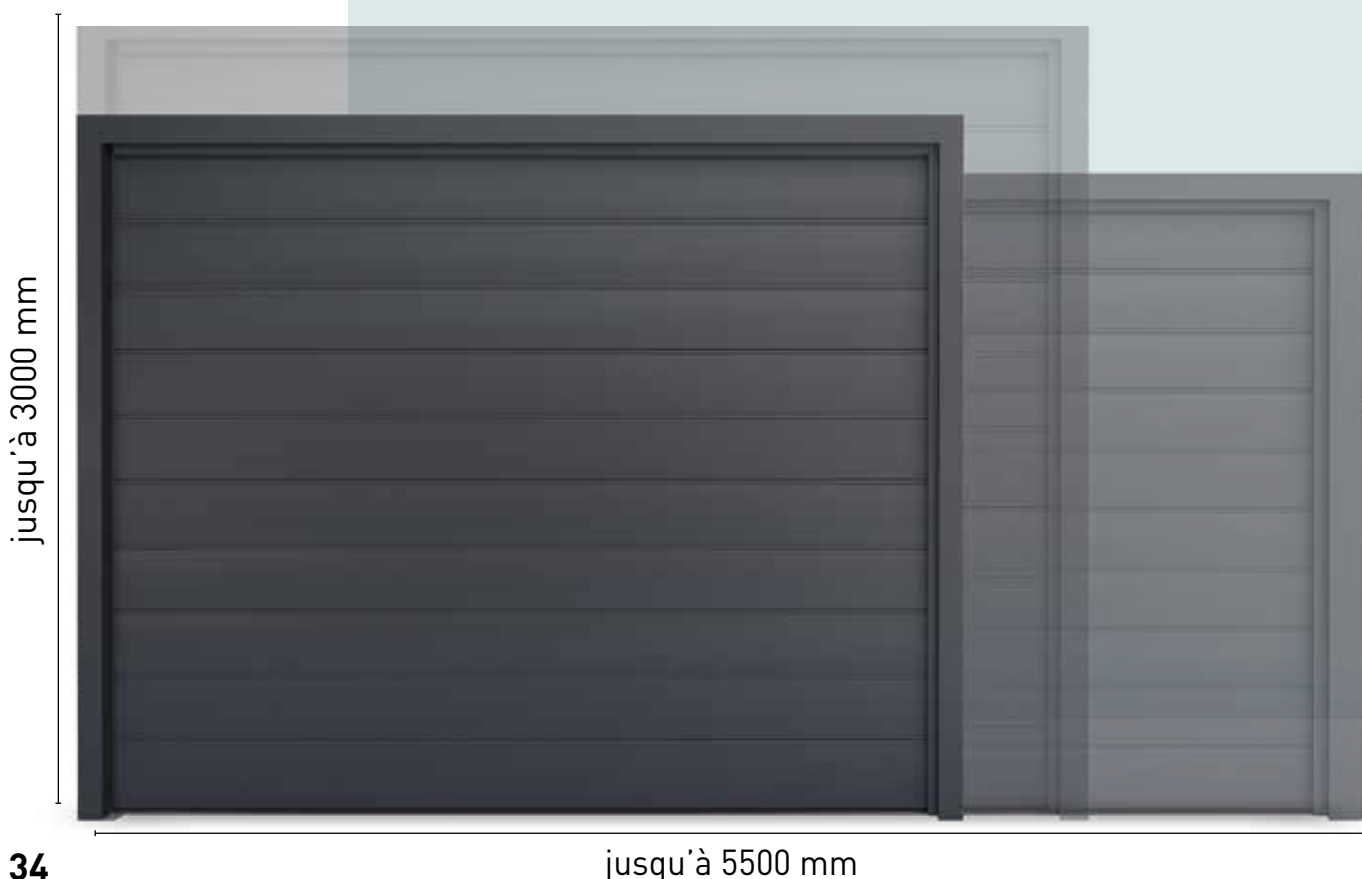



Portes adaptées aux formes

Quelle que soit la forme de l'entrée de votre garage : les portes sectionnelles CarTeck s'adaptent de manière flexible à vos exigences, même pour les garages dont le linteau a une très faible hauteur.



Plus de place

Vous vous demandez comment remplacer la vieille porte basculante de votre garage ? Notre conseil : optez pour une porte sectionnelle moderne. Elle requière beaucoup moins de place pour l'ouverture et la fermeture. Contrairement à la porte basculante, elle permet d'augmenter l'espace de stationnement devant et dans le garage, vous pouvez ainsi garer votre voiture directement devant la porte.



Porte pivotante



Porte sectionnelle

Se garer plus facilement

Les voitures modernes sont plus larges qu'il y a 20 ans et rendent difficile l'entrée ou la sortie d'un garage équipé d'une ancienne porte basculante. Il s'en suit souvent des dégâts au niveau de la peinture. Avec une porte sectionnelle CarTeck, vous gagnez de l'espace sur le côté puisqu'elle supprime le mécanisme à levier encombrant d'une porte basculante.



Porte basculante

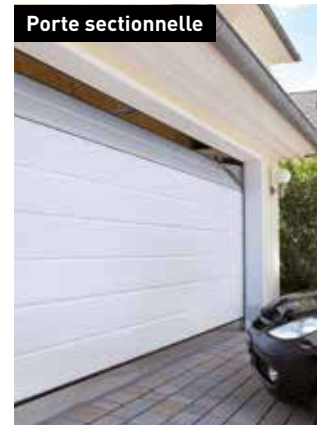

Porte sectionnelle

Doublement bon

Une porte sectionnelle est particulièrement avantageuse pour les garages doubles, où elle facilite l'entrée et la sortie du garage et crée plus de place pour monter ou descendre du véhicule.

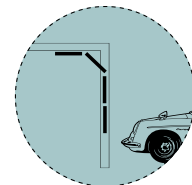
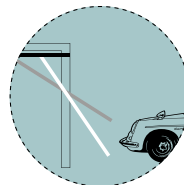



RÉNOVATION SANS SOUCIS POUR TOUTES LES EXIGENCES

Remplacement de votre ancienne porte en seulement une journée!
Contactez un partenaire spécialisé agréé de Teckentrup. Celui-ci vous conseillera sur place, s'occupera du métré, installera la nouvelle porte et éliminera l'ancienne porte dans les règles de l'art.

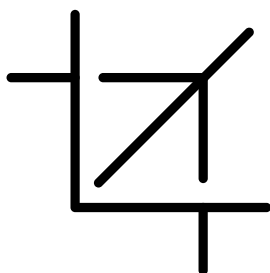

SOLUTIONS DE RÉNOVATION FLEXIBLES À L'AIDE DE KITS DE FIXATION ET DE PROFILS OBTURATEURS

Quelle que soit la situation de montage, nous vous proposons des kits spéciaux de fixation et de profils d'habillages pour installer sans problème votre nouvelle porte sectionnelle. Nos châssis s'adaptent à chaque situation de montage, nos profils d'habillages de 85 et 120 mm de largeur recouvrent les fentes entre le châssis et le mur, et nos angles spéciaux permettent de cacher la maçonnerie fragile et/ou ébréchée.

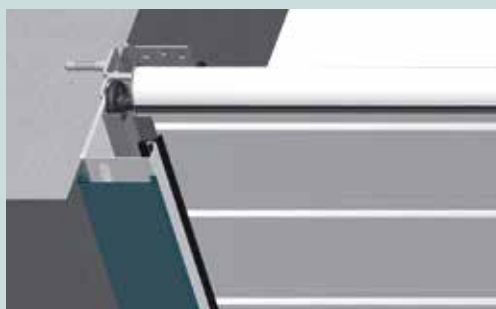

Habillages rénovation 85 mm

- Possibilité de montage dans la baie (aucun écoinçon nécessaire)
- Utilisation de dimensions normalisées de rénovation
- Permet le recouvrement de fentes entre le châssis et le mur d'une largeur jusqu'à 30 mm

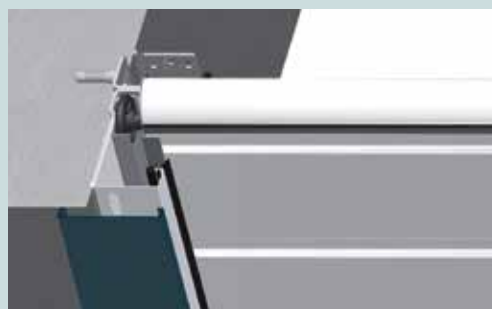

Habillages rénovation 120 mm

- Profil de transition entre la maçonnerie et le châssis
- Solution pour garage préfabriqué
- Utilisation de dimensions normalisées de rénovation
- Montage simple par l'utilisation des trous de châssis existants, alignement exact par des profilés-supports

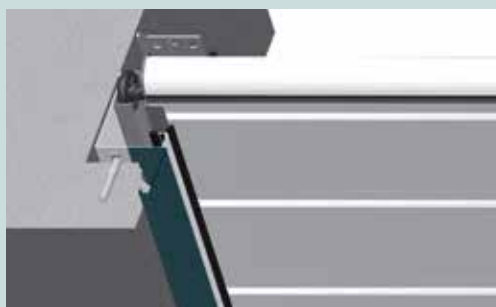

Angle de rénovation

- Recouvrement avantageux et propre de bords de maçonnerie ébréchés
- Aspect général attrayant, assorti au système de porte
- Montage simple et rapide

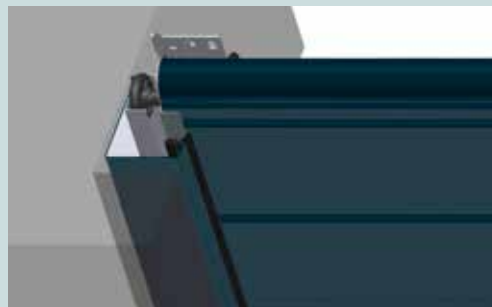

Habillages dans la couleur de la porte

Si la porte de garage est installée complètement dans l'embrasure, le châssis de rénovation est la solution idéale. Ce type de châssis n'a pas de perçages sur la face visible et peut bien évidemment être livré dans la couleur de votre choix. Il n'est pas nécessaire d'installer un revêtement de châssis supplémentaire.

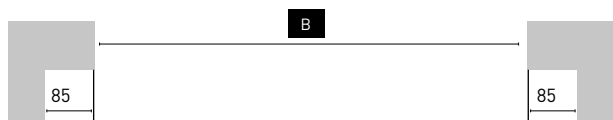
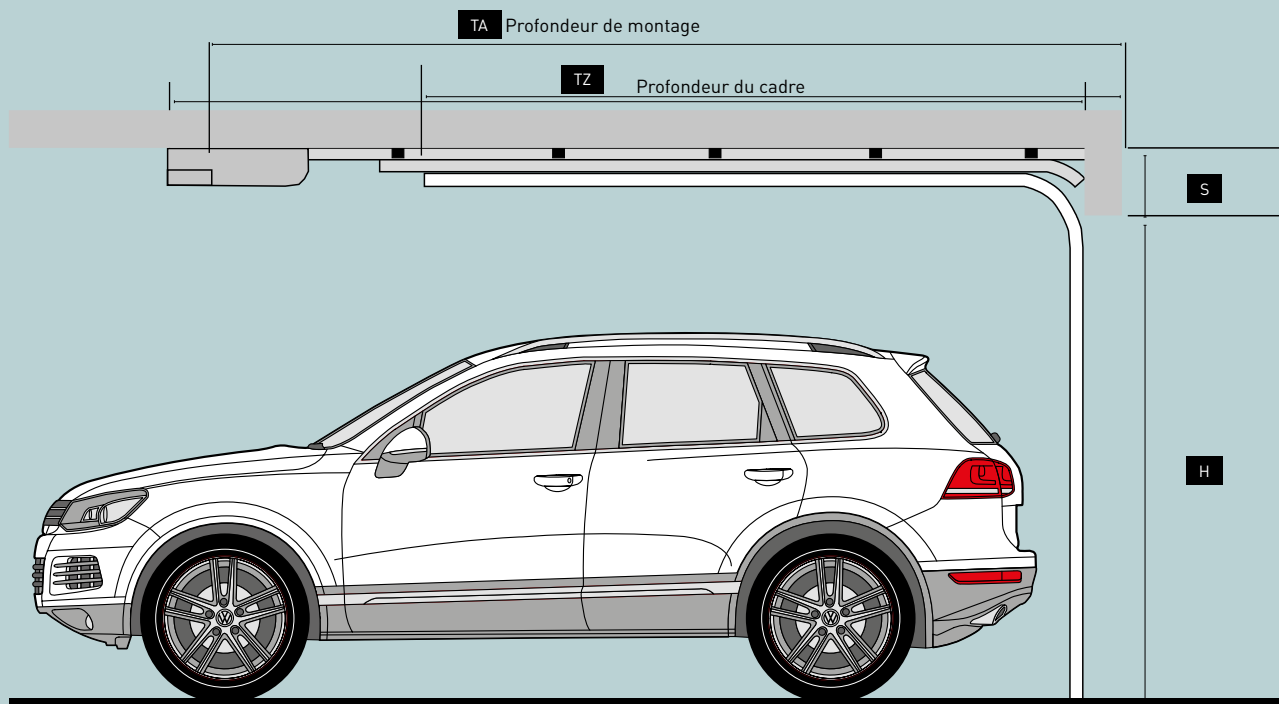

Largeur libre (= dimension de commande) La largeur libre correspond à la distance entre l'arête d'ouverture finie gauche et droite. Lors de la planification, pensez également à l'épaisseur d'application du crépi, le cas échéant.

H **Hauteur libre (= dimension de commande)** La hauteur libre correspond à l'espace entre le niveau supérieur du sol fini et le niveau inférieur du linteau. Lors de la planification, pensez également à la réduction éventuelle de cette dimension si vous prévoyez l'ajout d'une chape ou d'une couche d'asphalte.

S **Retombée du linteau** Des supports de galets renforcés assurent le fonctionnement durable sur les très grandes portes. Dans un tel cas, la retombée du linteau doit être augmentée de 25 mm. Pour les portes à actionnement manuel, la retombée du linteau standard correspond à 120 ou encore 240 mm.

Dimensions des portes et profondeurs de montage sans moteur CarTeck (en mm)

| Hauteur (mm) | Dimensions des portes et profondeurs de montage sans moteur CarTeck (en mm) | | | | | | | | | | | | | | | | |
|--------------|---|------|------|------|------|------|------|------|------|------|------|------|------|------|------|------|------|
| 3000 mm | 3610 | | | | | | | | | | | | | | | | |
| 2875 mm | 3610 | | | | | | | | | | | | | | | | |
| 2750 mm | 3610 | | | | | | | | | | | | | | | | |
| 2625 mm | 3130 | 3610 | 3130 | 3610 | 3130 | 3610 | 3130 | 3610 | 3130 | 3610 | 3130 | 3610 | 3130 | 3610 | 3130 | 3610 | 3130 |
| 2500 mm | 3130 | | | | | | | | | | | | | | | | |
| 2375 mm | 3130 | | | | | | | | | | | | | | | | |
| 2250 mm | 2742 | 3130 | 2742 | 3130 | 2742 | 3130 | 2742 | 3130 | 2742 | 3130 | 2742 | 3130 | 2742 | 3130 | 2742 | 3130 | 2742 |
| 2125 mm | 2742 | 2617 | 2742 | 2617 | 2742 | 2617 | 2742 | 2617 | 2742 | 2617 | 2742 | 2617 | 2742 | 2617 | 2742 | 2617 | 2742 |
| 2000 mm | 2742 | 2479 | 2617 | 2479 | 2617 | 2479 | 2617 | 2479 | 2617 | 2479 | 2617 | 2479 | 2617 | 2479 | 2617 | 2479 | 2617 |
| 1875 mm | 2416 | | | | | | | | | | | | | | | | |
| Largeur (mm) | 2000 | 2250 | 2375 | 2500 | 2625 | 2750 | 3000 | 3250 | 3500 | 3750 | 4000 | 4250 | 4500 | 4750 | 5000 | 5250 | 5500 |

| Porte sectionnelle CarTeck | | | |
|---|--|--------------------------------|---|
| Montage sur | maçonnerie, béton, béton cellulaire, ossature en bois | | |
| Isolation thermique | 0,56W/(m²K) lamelle 40 mm | 0,95W/(m²K) tablier uniquement | 1,48W/(m²K) porte complète, surface de porte 10 m² |
| Classe de charge de vent | Cl. 3 selon DIN EN 12424 | | |
| Dimension de commande largeur/hauteur en mm (dimension du jour) | B 2000 mm – 5500 mm, H 1875 mm – 3000 mm (la taille maximale de la porte dépend du poids) | | |
| Hauteur min. du linteau en mm | Avec moteur : 120 mm Avec actionnement manuel et retombée du linteau 240 mm : -25 mm hauteur de passage libre Avec actionnement manuel et retombée du linteau 120 mm : -180 mm hauteur de passage libre Alternativement avec bloqueur de porte - 80 mm hauteur de passage libre | | |
| Espace latéral min. | 85 mm | | |
| Tablier de la porte | Sections de porte individuelles, double-paroi, en tôle d'acier galvanisée, épaisseur des sections 40 mm, remplissage PU, porte de garage avec joint périphérique sur 4 côtés | | |
| Épaisseur du tablier | 40 mm | | |
| Protection antieffraction | Oui, certifiée TÜV selon la directive TTZ | | |
| Protection anti-pince-doigts | À l'intérieur et à l'extérieur selon DIN EN 12604 | | |
| Styles | Rainure, Rainure moyenne, Sans rainure, Casette | | |
| Surfaces | <ul style="list-style-type: none"> - Intérieur : stucco - Nuance standard à l'intérieur : galvanisation avec film de protection transparent - Extérieur : woodgrain, stucco, micro-profilé, lisse | | <ul style="list-style-type: none"> - Nuance standard à l'extérieur : revêtement de finition blanc signalisation - Couleurs tendance et RAL au choix - Terminaison de porte par joint de sol en EPDM inaltérable et antigel |
| Éléments de vitrage | <ul style="list-style-type: none"> - Doubles vitrages en matière plastique, résistants aux rayures : transparent, structuré cristal ou satiné - Avec cadre en polyuréthane blanc ou bande vitrée en aluminium | | <ul style="list-style-type: none"> - 4 formes de base : rectangle, croisillon, carré, rond (non disponible pour tous les styles) - Vitrage rond, cadre en acier inoxydable |
| Équipement en option | Portillon à seuil bas (ouvrant vers l'extérieur) | | |

| Portes de service pour portes sectionnelles | | |
|---|---|---|
| | (1 vantail) | (2 vantaux) |
| Montage sur | maçonnerie, béton, béton cellulaire, construction métallique, ossature en bois, possibilité de montage dans/derrière la baie | maçonnerie, béton, béton cellulaire, construction métallique, ossature en bois, possibilité de montage dans/derrière la baie |
| Dimension de commande largeur/hauteur en mm (dimension du jour) | Dimension extérieure du cadre : B 875 mm – 1400 mm, H 1925 mm – 2550 mm | Dimension extérieure du cadre : B 1 400 mm – 2500 mm, H 1 925 mm – 2300 mm |
| Tablier de la porte | En lamelles acier double-paroi, tôle d'acier galvanisé | En lamelles acier double-paroi, tôle d'acier galvanisé |
| Épaisseur du tablier | 40 mm | 40 mm |
| Styles | Rainure, Rainure moyenne, Sans rainure, Casette | Rainure, Rainure moyenne, Sans rainure, Casette |
| Surfaces | <ul style="list-style-type: none"> - Intérieur : stucco - Extérieur : aspect identique à la porte GSW - Terminaison de porte par joint de sol en EPDM inaltérable et antigel | <ul style="list-style-type: none"> - Intérieur : stucco - Extérieur : aspect identique à la porte GSW - Terminaison de porte par joint de sol en EPDM inaltérable et antigel |
| Éléments de vitrage | <ul style="list-style-type: none"> - Doubles vitrages en matière plastique, résistants aux rayures : transparent, cristallin ou satiné- 4 formes de base : rectangle, structuré cristal carré, rond (non disponible pour tous les styles) - Avec cadre en polyuréthane blanc ou bande vitrée en aluminium - Vitrage rond, également avec cadre en acier inoxydable | <ul style="list-style-type: none"> - Doubles vitrages en matière plastique, résistants aux rayures : transparent, structuré cristal ou satiné - 4 formes de base : rectangle, croisillon, carré, rond (non disponible pour tous les styles) - Avec cadre en polyuréthane blanc ou bande vitrée en aluminium - Vitrage rond, cadre en acier inoxydable |

Vous trouverez de plus amples informations et les offres actuelles sur www.teckentrup.fr





DESIGN | SÉCURITÉ | SERVICE

Juste pour vous

Trouvez la porte de vos rêves parmi les portes de garage de CarTeck. Une combinaison de technologie et d'esthétique, conçue pour répondre à vos besoins individuels.

WWW.TECKENTRUP.FR

Nous serons ravis de vous conseiller.