

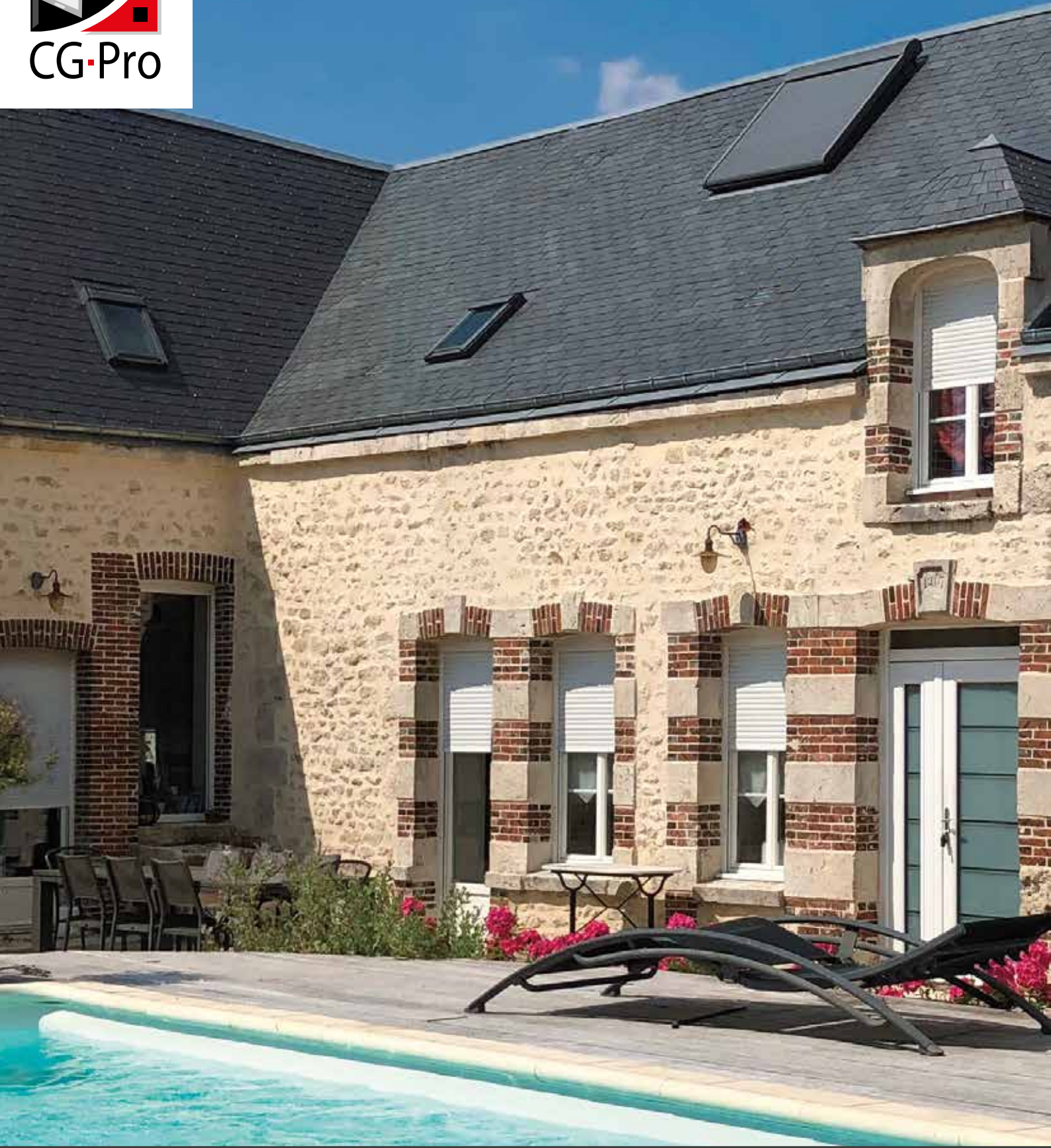

CG-Pro



Toute la fermeture
Volet roulant et Brise-Soleil Orientable



DESIGN & CONCEPTION



CG-Pro

CG PRO existe depuis plus de 20 ans.
50 personnes vous apportent les meilleures prestations

Travailler avec CG Pro, c'est la garantie :

- d'un service commercial performant
- d'une gamme complète de produits
- d'une fabrication et d'un choix de matériaux de qualité
- de devis réalisés sous 48 h maximum
- de délais de livraison respectés
- d'un service après-vente réactif
- d'un service de transport intégré

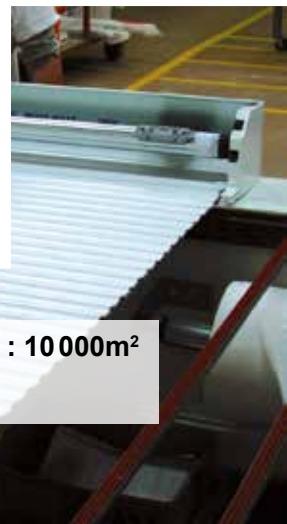

La surface couverte de production de volets roulants neufs, rénovations et blocs baies : 10 000m²
La surface couverte de production de portes de garage : 3 000m²



Les gammes de VOLETS ROULANTS



P. 6

Le Coffre Tunnel et le Demi Coffre Tunnel

Solution pour les constructions neuves.



P. 8

Le Volet Roulant Traditionnel

Solution en construction neuve ou réhabilitation.
Volet autoporté à intégrer dans un coffre menuisé.



P. 10

Le Volet Roulant Rénovation

Solution en réhabilitation avec caisson aluminium extérieur.



P. 14

Les Volets Grandes Dimensions

Solution pour grandes baies.



P. 16

Le Volet Roulant Intégré

Solution en construction neuve ou réhabilitation.
Volet à poser sur menuiserie.



P. 18

Le Moustipro

Moustiquaire indépendante ou associée à un volet roulant
Réno Pro.



P. 27

La Gamme Confort

Solutions spécifiques : volet trapèze et BSO.



Retrouvez les
AUTOMASTISMES
en p. 22

• Volet Rêno Pro



• Volet dans Coffre Tunnel



• Volet Rêno XL



• Volet Rêno Pro Solaire



• Volet dans Coffre Tunnel



Credit photo Sémaphore, © Somfy.



• Brise-Soleil Orientable

• Volet Tradi



• Volet Roulant Intégré

Credit photo Sémaphore, © Somfy.

Le Coffre Tunnel et Le Demi Coffre

Les coffres tunnels CG Pro possèdent des coefficients thermiques performants.

Avec un coffre tunnel, le volet roulant s'intègre naturellement dans la construction et le coffre est **complètement dissimulé dans la maçonnerie**. Notre gamme répond à **tous les besoins du marché du Neuf**.

Ces produits sont compatibles avec une isolation par l'extérieur.



En chantier!



Thermic'Elite
28 ou 30



Demi Elite

Pensez au
VRI
demi linteau
p.17

THERMIC'ELITE 28 ou 30 DEMI ELITE

La solution pour **les maisons en parpaing**. Facile à poser car très léger. Sa surface extérieure est un support d'enduit classe RT3.

Uc Thermic Elite = 0,6 W/m².k
Up Thermic Elite = 0,3 W/m².k*

Poids du Thermic Elite : 4 Kg / ml
Poids du Demi Elite : 4 Kg / ml



Thermic Briquelite
28 ou 30



Demi Briquelite

Pensez au
VRI
demi linteau
p.17

THERMIC BRIQUELITE 28 ou 30 DEMI BRIQUELITE

La solution pour **les maisons en brique**. Facile à poser car très léger. Sa surface extérieure en brique permet une homogénéité des matériaux pour l'accroche de l'enduit.

Uc Thermic Briquelite = 0,6 W/m².k
Up Thermic Briquelite = 0,3 W/m².k*

Poids du Thermic Briquelite : 7 Kg / ml
Poids du Thermic Demi Briquelite : 7 Kg / ml



Thermic Béton 28

THERMIC BÉTON 28

Une autre solution pour **les maisons en parpaing**. Facile à poser car très léger. Sa surface extérieure en béton permet une homogénéité des matériaux.

Uc Thermic Béton = 0,6 W/m².k
Up Thermic Béton = 0,3 W/m².k*

Poids du Thermic Béton : 9 Kg / ml



Version Thermic +

Haute
performance
thermique

VERSION THERMIC + EXISTE EN THERMIC ELITE ET THERMIC BRIQUELITE

La solution pour **maisons en parpaings ou briques** exigeant une haute performance thermique des coffres.

Uc = 0,4 W/m².k
Up = 0,3 W/m².k*

Largeur du coffre 300 mm / Enroulement disponible identique au Thermic' Elite 28.



Thermic'Elite BSO

NOUVEAU

THERMIC'ELITE BSO

Coffre avec réservation **adaptée pour recevoir un brise-soleil orientable autoporté**, avec cache rail blanc, beige ou gris.

Uc Thermic = 0,3 W/m².k

* Avec un doublage de 160 mm.



Tous nos coffres sont équipés de **languette télescopique**, pour réaliser une liaison étanche entre coffre et menuiserie

Joue sismique

Joue adaptée aux normes sismiques.



Coffre renforcé en option

(Coffre sous avis technique jusqu'à 3600 mm)

Coffre avec renfort intégré (a) pour une meilleure reprise d'effort du linteau sur la traverse haute de la menuiserie. Renfort externe (b) à partir de 2500 mm. Patte de liaison maçonnerie (c) incluse à partir de 1600 mm de large.



Option « renforcé » à prendre en fonction de l'inertie de la menuiserie.



Schéma (a)



Schéma (b)



Schéma (c)



Coulisses et lames finales

Une pose de volet simplifiée

Facile à poser grâce au système de fixation par simples clips permettant des interventions simplifiées.

Ne nécessite aucune vis.



Lame Finale Aluminium
avec joint caoutchouc
8 x 51 mm ou 11 x 57 mm



Tous coloris RAL,
sablés et granités
Existe aussi en chêne



Chêne doré



Coulisse Aluminium
avec joints brosse
22 x 45 mm ou 27 x 45 mm

Verrou Clicksur

Tous nos volets sont équipés de Verrou Clicksur afin d'assurer une protection contre l'effraction.

Aucune vis n'est nécessaire à son utilisation.



Tablier

LAME PVC

9 x 40 mm
ou
14 x 55 mm



LAME ALU

8,8 x 43 mm ou 13 x 56 mm



22 COLORIS SUR STOCK



Les manoeuvres



Tringle oscillante



Commande radio DELTA DORE



Commande radio EHERUBINI



Commande radio RTS et RS100 IO (de base RS 100 IO) somfy.



Commande mixte EASY BLUE



Commande mixte EASYPRO



Commande filaire EHERUBINI



Commande filaire somfy.

Autres coloris, nous consulter.

Sous réserve de différences de couleurs dues aux techniques d'impression.

* Uniquement en lame alu 8,8 x 43 mm

► Le Volet Roulant Traditionnel

»» TRADI PRO

Le volet roulant traditionnel « Tradi Pro » associe **polyvalence et simplicité** de pose.

Il permet le montage de l'axe de liaison directe avec les coulisses, garantissant ainsi un bon alignement de l'ensemble.



Simplicité



Déport zéro possible
sous certaines conditions.

*Objectif
Encombrement
minimum*

Les 3 positions possibles de l'axe sur l'équerre facilitent le réglage sur chantier lors de la pose. Elles permettent ainsi d'avoir l'enroulement toujours au plus près des coulisses et d'obtenir **le coffre menuisé le plus petit possible**.

Pour les grandes dimensions,
pensez au Tradi'Max! (voir page 14)



Ancienne version
toujours disponible



**Version projection
manuelle disponible!**

»» TRADI CHRONO

Le volet roulant « Tradi Chrono » est **pré-assemblé en usine** avec un tablier monté sur axe et équipé de consoles.

Il permet **une pose simple et rapide** sur chantier. Cette solution est particulièrement adaptée pour une pose dans un coffre traditionnel, **un coffre tunnel ou dans une réservation type maison ossature bois ou véranda**.

CONSOLE 165 À 205 MM = FAIBLE ENCOMBREMENT

Limites dimensionnelles :

- H2750 x L3000 (lame ALU C43)
- H2750 x L1800 (lame PVC 9 x 40mm)



**Moteur à réglage
automatique**
(sauf exception)



**Version projection
manuelle disponible!**

Déport zéro possible
selon coulisses utilisées.

**Pose dans
coffre linteau**

OPTIONS

Coulisses et lames finales



ou



Lame Finale
Aluminium avec joints caoutchouc
11 x 57 mm

Lame Finale
Aluminium avec joints caoutchouc
8 x 51 mm



ou



ou



Coulisse
Aluminium avec joints brosse
27 x 45 mm

Coulisse droite
Aluminium avec joints brosse
22 x 53 mm

Coulisse
Aluminium avec joints brosse
22 x 45 mm

Verrou Clicksur

Tous nos volets sont équipés de Verrou Clicksur afin d'assurer une protection contre l'effraction.

Aucune vis n'est nécessaire à son utilisation.



		TRADI CHRONO	
LAME FINALE	11 x 57 mm	Option	
	8 x 51 mm	✓ (de base)	
COULISSES	27 x 45 mm	Option	
	22 x 53 mm	Option	
	22 x 45 mm	✓ (de base)	
TABLIER			
	Lame ALU	8,8 x 43 mm	✓ (de base)
		13 x 56 mm	Option
	Lame PVC	9 x 40 mm	✓ (de base)
		14 x 55 mm	Option
15 x 60 mm		/	

Les manœuvres



Tringle oscillante



Commande radio DELTA DORE



Commande radio EHERUBINI



Commande radio RTS et RS100 IO (de base RS 100 IO) somfy



Commande mixte EASY BLUE



Commande mixte EASYPRO



Commande filaire EHERUBINI



Commande filaire somfy

21 COLORIS STANDARDS EN LAME ALU :

9016 de base	9010	1013	1015	3004	3005
5003*	5024*	6005	6009*	6021	7016
7035	7038	8019	9005	9006	9007*
Chêne doré	Canon*	Noir 2100 sablé	Gris 2900 sablé		

Autres coloris, nous consulter.

Sous réserve de différences de couleurs dues aux techniques d'impression.
* Uniquement en lame alu 8,8 x 43 mm

NOUVEAU

Existe en motorisation solaire



Tablier

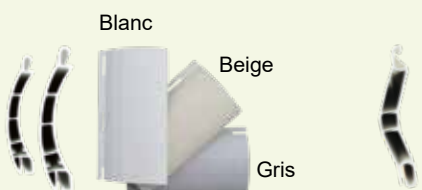

LAME PVC
14 x 55 mm ou 9 x 40 mm

LAME PVC
P60

LAME ALU
13 x 56 mm

LAME ALU
8,8 x 43 mm

»» RÉNO PRO / RÉNO PRO SOLAIRE

Facile à poser, le volet rénovation manuel ou motorisé s'adapte à tous vos projets de réhabilitation. Arrondi ou à pan coupé, il s'intègre à toutes les architectures **sans dégrader votre façade.**

CG Pro optimise ses tailles de caisson, vous permettant ainsi de préserver **un maximum de lumière.**

De nombreux coloris pour satisfaire vos envies.

Pour les grandes dimensions, pensez au Réno XL (voir page 12) et au Réno'Max! (voir page 15)

NOUVEAU

Des caissons plus petits



Rénovons !

Motorisation somfy.

Disponibles en filaire, RTS ou RS 100 IO (motorisation de base)

MOTORISATION SOLAIRE somfy.

Disponible en motorisation radio
SOLAIRE : (RTS)



panneau + batterie =

VOLET AUTONOME*

Panneau en résine monocristallin photovoltaïque.

* sans alimentation

Motorisation HERUBINI

Disponibles en filaire et radio

Motorisation DELTA DORE

Disponible en radio



Pensez aussi au volet roulant manuel à projection!



Coulisses et lame finale



ou



ou



Coulisse droite
Aluminium avec joints brosses
22 x 53 mm

Coulisse à aile
Aluminium avec joints brosses
22 x 53 x 60 mm

Coulisse arrondie
Aluminium avec joints brosses
28 x 53 mm



ou



Lame Finale Invisible
Aluminium avec joints caoutchouc
25 x 25 mm

Lame Finale
Aluminium avec joints caoutchouc
8 x 51 mm



Tous coloris RAL, sablés et granités
Existe aussi en ton chêne doré

Caissons



Caisson Aluminium
Forme : pan coupé
Section : 125/137/150/165/180/205



Caisson Aluminium
Forme : quart de rond
Section : 137/150/165/180/205



Tous coloris RAL,
sablés et granités
Existe aussi en ton
chêne doré (jous
RAL 8003)

NOUVEAU

De nouvelles sections
disponibles en chêne
doré et en 1/4 de rond

Verrous Clicksur

Tous nos volets sont équipés
de Verrou Clicksur afin d'as-
surer une protection contre
l'effraction.

Aucune vis n'est nécessaire à
son utilisation.



Tablier

LAME PVC
9 x 40 mm



Blanc



Beige

Gris

Les manœuvres



Tringle
oscillante



Par tirage direct



Par sangle



Par cordon

LAME ALU
8,8 x 43 mm



22 COLORIS SUR STOCK

9016 de base	9010	1013	1015	3004	3005
5003	5024	6005	6009	6021	7016
7035	7038	8019	9005	9006	9007
Chêne doré	Canon	Noir 2100 sablé	Gris 2900 sablé		

Autres coloris, nous consulter.

Sous réserve de différences de couleurs dues aux techniques d'impression.



Commande
radio X3D

**DELTA
DORE**
Smart to the new power



Commande
radio

EHERUBINI



Commande radio
RTS et RS100 IO

somfy.
de base RS 100 IO



Commande
mixte
EASYPRO



Commande
mixte
EASY BLUE



Commande
filaire
EHERUBINI



Commande
filaire
somfy.

▷ Le Volet Roulant Rénovation

»» RÉNO XL

Largeur maximum : 4000 mm

Le volet rénovation XL garde le principe d'un volet rénovation « classique », mais il a pour objectif d'aller chercher **de plus grandes dimensions**. Il est notamment capable d'aller jusqu'à 4 m de large.

Il est **le parfait intermédiaire** entre le Réno Pro et le Réno'Max.



Pour les très grandes dimensions, pensez au Réno'Max! (voir page 15)

NOUVEAU



Motorisation **somfy**

Disponibles en filaire, RTS ou RS 100 IO.

Motorisation **HERUBINI**

Disponibles en filaire et radio

Motorisation **DELTA DORE**

Disponible en radio

Coulisse et lame finale



Coulisse droite
Aluminium avec
joints brosse
27 x 66 mm



Lame Finale
Aluminium avec
joints caoutchouc
11 x 57 mm



Tous coloris RAL,
sablés et granités
Existe aussi en
ton chêne doré



Caissons



Caisson Aluminium
Forme : pan coupé
Section : 180/205



Caisson Aluminium
Forme : quart de rond
Section : 180/205



Tous coloris RAL,
sablés et granités
Existe aussi en ton chêne doré
(joues RAL 8003)

Verrous Clicksur

Tous nos volets sont équipés de Verrou Clicksur afin d'assurer une protection contre l'effraction.

Aucune vis n'est nécessaire à son utilisation.



Les manœuvres



Commande radio X3D
DELTA DORE
Smart is the new power



Commande radio
EHERUBINI



Commande radio RTS et RS100 IO
somfy.
de base RS 100 IO



Commande filaire
EHERUBINI



Commande filaire
somfy.



Commande mixte
EASY BLUE



Commande mixte
EASYPRO

Tablier

LAME ALU
13 x 56 mm



17 COLORIS SUR STOCK

9016 de base	9010	1013	1015	3004
3005	6005	6021	7016	7035
7038	8019	9005	9006	Chêne doré
Noir 2100 sablé	Gris 2900 sablé			

Autres coloris, nous consulter.

Sous réserve de différences de couleurs dues aux techniques d'impression.

► Le Volet Roulant Max

»» TRADI'MAX

Grâce à sa lame spécifique, le **Tradi'Max** est idéal pour les volets de grandes dimensions.



Motorisation **somfy**

Disponibles en filaire et radio (RTS ou Io).

Motorisation **HERUBINI**

Disponibles en filaire et radio

Verrous Clicksur

Tous nos volets sont équipés de Verrou Clicksur afin d'assurer une protection contre l'effraction.



Tablier

LAME ALU isolée (14 x 55mm)

6 coloris sur stock au choix (autres coloris possible sur demande)



9016 de base



1015



7016



8019



Chêne doré

Coulisse et lame finale



Lame Finale
Aluminium avec joints caoutchouc
11 x 57mm



Coulisse
Aluminium avec joints brosse
27 x 45mm



Tous coloris RAL, sablés et granités

Les manœuvres



Commande radio
HERUBINI



Commande radio
RTS et Io
somfy



Commande mixte
EASY BLUE

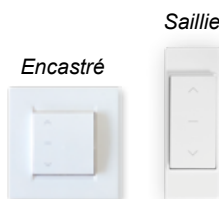

Commande filaire
HERUBINI



Commande filaire
somfy



Commande mixte
EASYPRO

»» RÉNO'MAX

Largeur maximum : 4500 mm

Grâce à sa lame spécifique, le **Réno'Max** est idéal pour les volets de grandes dimensions. Les joues en aluminium thermolaqué donnent un rendu identique à celui du caisson.



Motorisation somfy

Disponibles en filaire et radio (RTS ou lo).

Motorisation EHERUBINI

Disponibles en filaire et radio

Caisson



Caisson Aluminium
Forme : pan coupé
Section : 250/300/360



Tous coloris RAL,
sablés et granités
Existe aussi
en chêne

Tablier

LAME ALU isolée (14 x 55mm)

5 coloris sur stock au choix (autres coloris possible sur demande)



9016
de base



1015



7016



8019



Chêne
doré

Coulisses et lame finale



Coulisse droite
Aluminium avec
joints brosse
27 x 75 mm



Lame Finale
Aluminium avec
joints caoutchouc
11x 57 mm



Coulisse droite
Aluminium avec
joints brosse
27 x 95 mm
(à partir de 3600mm de large)



Chêne
doré

Tous coloris RAL,
sablés et granités
Existe aussi en chêne

Les manœuvres



Commande radio
EHERUBINI



Commande radio
RTS et lo
somfy.



Commande mixte
EASY BLUE



Commande filaire
EHERUBINI

Saillie



Commande filaire
somfy.

Saillie



Commande mixte
EASYPRO

► Le Volet Roulant Intégré

Pratique et esthétique, le bloc baie s'intègre parfaitement à toutes les menuiseries du marché.

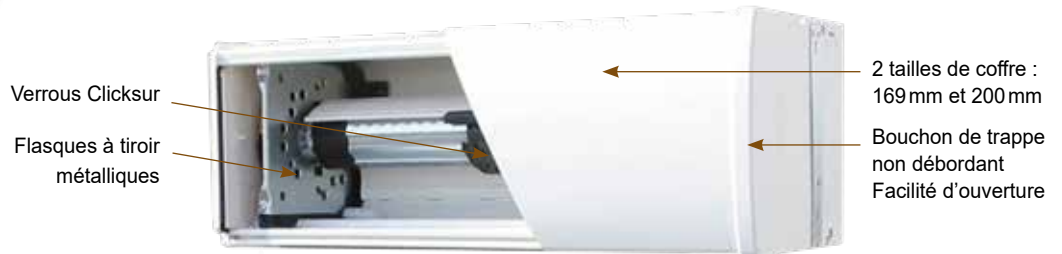

Coffre PVC

Coloris standards teintés masse : blanc 9016
 Autres coloris laqués : tous les RAL satinés et sablés
 Habillage ALU laqué du lambrequin : tous les RAL satinés et sablés



2 coulisses PVC : blanc et chêne doré
 2 coulisses ALU : tous les RAL + chêne doré

Lame PVC : 3 coloris
 Lame ALU : 21 coloris

Lame finale ALU :
 tous les RAL + chêne doré



Possibilité de Croquage

Idéal en réhabilitation, le « croquage » du coffre permet d'épouser parfaitement à la fois la largeur du tableau de maçonnerie et les ailes intérieures de la menuiserie.



Coulisses



PVC
37 x 50 mm



PVC
37 x 54 mm



ALU
22 x 45 mm



ALU
22 x 53 mm



ALU
30 x 45 mm à béquet

Isolation

Isolation thermique : $UC = 0,98 \text{ W/m}^2.K$ (selon critères)
Affaiblissement acoustique : 51dB (-1; -4) (selon critères)

VRI Demi Linteau

Associé au coffre Demi Linteau, le VRI Demi Linteau est la solution idéale pour les constructions neuves. Invisible de l'intérieur, il permet d'optimiser un maximum l'isolation.

Il s'adapte dans la plupart des coffres Demi Linteau du marché.

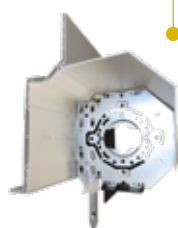

Bouchon de trappe

Le bouchon de trappe est aligné avec l'embout de coffre.

L'ouverture de la trappe s'effectue sans avoir besoin d'enlever le bouchon au préalable.



Les manœuvres

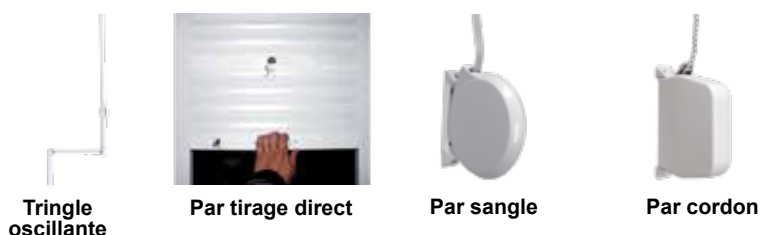

Tablier

LAME PVC

9 x 40 mm



LAME ALU

8,8 x 43 mm



21 COLORIS SUR STOCK



Autres coloris, nous consulter.

Sous réserve de différences de couleurs dues aux techniques d'impression.



En VRI les possibilités sont multiples. D'autres solutions existent déjà chez CG Pro, n'hésitez pas à nous contacter.

MOUSTIPRO UNIVERSEL

Le **Moustipro Universel** est une moustiquaire enroulable, permettant de bénéficier de la lumière, de l'air et de la vue sans souffrir des désagréments de l'extérieur.

C'est le système le plus répandu, le plus pratique et économique pour la **protection des portes et fenêtres**.

Grâce à sa **toile en fibre de verre**, elle protège votre foyer de n'importe quel insecte qui pourrait s'introduire chez vous.

CG Pro vous propose le moustipro enroulable vertical, le moustipro latéral plissé et le moustipro latéral.



»» MOUSTIPRO ENROULABLE VERTICAL

Le moustipro enroulable vertical se met en place par un **montage simple et rapide**. La moustiquaire s'adapte à toutes vos fenêtres et combine à la perfection luminosité et protection anti-insectes.

Son système d'enroulement offre un **rangement discret**, qui assure la protection de votre moustiquaire lorsque vous n'en avez pas l'utilité.



Encadrement _____ ●
STANDARD



Blanc

Autres coloris _____ ●

PLUS VALUE



1015



7016



8019



Chêne doré



Autre RAL
Sur consultation

Toile Grise _____ ●



Mesure caisson
43 mm de large
55 mm de haut



Ouverture
verticale



Fenêtres



Fabrication
sur-mesure



Vendu prêt à
poser

NOUVEAU

»» MOUSTIPRO ENROULABLE LATÉRAL

Le moustipro enroulable latéral est **robuste et efficace**, idéal pour des portes à passage continu, comme les terrasses ou les jardins. Optimale par sa commodité et rapidité d'ouverture.

Sa toile en fibre de verre est recouverte de PVC, avec une grande résistance et durabilité, qui offre aussi une très grande visibilité.

La chaîne d'entraînement est formée de **maillons en nylon de haute résistance et rigides**, ce qui la rend parfaitement adaptée à l'exposition aux intempéries.

Son seuil plat est compatible avec les exigences PMR.



Porte latérale
2 vantaux

Porte latérale
1 vantail

Encadrement STANDARD



Blanc

Autres coloris

PLUS VALUE



1015



7016



8019



Chêne doré

Toile Grise



Vendu prêt à poser



Mesure caisson
46 mm de large



Ouverture latérale
(droite, gauche)



Portes



1 ou 2 vantaux



Fabrication sur-mesure

Hauteur maxi. : 2 400 mm (pas de hauteur mini.)
Largeur maxi. : 3 000 mm (pour 2 vantaux)
1 500 mm (pour 1 vantail)



»» MOUSTIPRO PLISSÉ LATÉRAL

Sa toile plissée lui confère **un aspect esthétique notable**. Elle permet plusieurs options de modulation. Ainsi l'option à deux vantaux convient mieux à **des espaces plus grands**, qu'un seul vantail ne suffirait pas à couvrir.

Son seuil plat est compatible avec les exigences PMR.

NOUVEAU



Plissée
2 vantaux

Plissée
1 vantail

Encadrement _____ ●

STANDARD



Blanc

Autres coloris _____ ●

PLUS VALUE...



1015



7016



8019



Chêne doré

Toile Noire Plissée _____ ●



Ouverture
latérale
(droite, gauche)



Portes
et portes
fenêtres

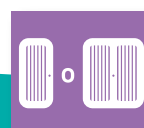

1 ou 2
vantaux



Vendu prêt à
poser

Hauteur maxi. : 2440 mm (hauteur mini. 1950 mm)
Largeur maxi. : 3800 mm (pour 2 vantaux)
1900 mm (pour 1 vantail)

MOUSTIPRO INTÉGRÉ (dans volet Réno Pro joue aluminium)

Bénéficiez d'une technologie deux en un, en profitant d'un volet roulant motorisé et d'une moustiquaire intégrée (manuelle).

Les avantages du produits :

- Esthétique identique à celui d'un volet roulant rénovation avec la moustiquaire totalement invisible
- Double coulisses assurant le maintien du produit
- 21 coloris disponibles au prix du blanc pour le tablier

Motorisation **somfy**.

Disponibles en filaire, RTS et RS 100 IO



MOTORISATION SOLAIRE
somfy

Disponible en motorisation radio
SOLAIRE : (RTS)

panneau + batterie = VOLET AUTONOME*

Panneau en résine monocristallin photovoltaïque.

* sans alimentation

Motorisation **HERUBINI**

Disponibles en filaire et radio

Caisson, coulisse et lames finales

 <p>Caisson Aluminium Forme : pan coupé Section : 150/180/205</p>	 <p>Coulisse Droite Alu avec joints brosse 39 x 53 mm</p>
 <p>Caisson Aluminium Forme : quart de rond Section : 150/180/205</p>	 <p>Lame Finale Alu Moustiquaire avec joints brosse 7 x 40 mm</p>
 <p>Lame Finale Alu Volet avec joint caoutchouc 8 x 51 mm</p>	



Commande filaire



- Inis Keo (saillie ou encastré)

Commande de centralisation RTS



Telis 4 RTS Telis 16 RTS Telis 6 Chronis RTS

Télis 4 RTS

- Télécommande 5 canaux

Télis 16 RTS

- Télécommande 16 canaux
- Écran LCD avec pictogrammes

Télis 6 Chronis RTS

- Télécommande (avec fonction horloge) pour programmer et commander l'animation des ouvertures de la maison
- Gestion de la fonction soleil
- Simulation de présence

Commande individuelle Radio RTS



Smoove Origin RTS Smoove sensitive RTS Télis 1 RTS

Smoove RTS

- Commande fixe murale individuelle filaire
- Existe aussi en sensitive

Télis 1 RTS

- Télécommande 1 canal

Commande individuelle Radio



Smoove Origin IO Smoove sensitive IO et RS100 IO Situo 1 IO

Smoove IO

- Commande murale individuelle pour piloter un volet roulant
- Esthétique innovante

Situo 1 IO

- Télécommande 1 canal

Commande de centralisation



Situo 5 IO Situo 5 Bi Radio Nina Group IO Nina Timer IO

Situo 5 IO sans retour d'information

- Télécommande 5 canaux

Situo 5 IO Bi Radio sans retour d'information

- Émetteur 5 canaux compatible IO et RTS

Nina Group IO avec retour d'information

- Émetteur portatif 30 canaux
- Possibilité de créer des scénarios et de contrôler la position de tous les volets roulants
- Un guide intégré pour aider à la mise en route de cette télécommande

Nina Timer IO (voir descriptif tarifs)

- Télécommande 4 canaux + 1 solaire

CONNEXOON / somfy®

Un premier pas VERS LA DOMOTIQUE...

La Connexoon est idéale pour profiter d'une solution connectée à petit prix pour un seul type d'équipement (volet ou accès).

Compatible uniquement en IO.

- **Une box facile à installer** : avec ou sans Internet l'association des moteurs reste très simple et vous serez guidé dans les manipulations.
- **Facile à utiliser** : une interface épurée, juste l'essentiel avec 4 scénarios à créer pour une utilisation simplifiée.
- **Vos volets bougent selon vos envies** : Connexoon permet une simulation de présence grâce à la fonction Horloge, vos volets bougent ainsi à votre rythme.
- **Une simulation de présence** accrue avec l'éclairage... Un moyen de dissuader n'importe qui.



TAHOMA®

La maison CONNECTÉE PAR SOMFY...

Une solution complète pour ceux qui veulent investir sur le long terme ou pour une maison déjà bien équipée avec des produits compatibles. Elle répond aux exigences de la RT 2012 en restant très intuitif

- **La domotique simple et intuitive** : avec Tahoma® vous pouvez piloter tous vos équipements de Somfy et ses partenaires. Vous serez guidé à chaque étapes grâce à une interface simplifiée par Somfy.
- **S'adapte à votre mode vie** : vos équipements prennent vie en même temps que vous. Vous profitez d'une température idéale quand vous êtes chez vous, et chaque équipement s'adapte à vos habitudes de vie.
- **Alerter en cas de besoin** : grâce aux capteurs Somfy, vous pouvez être alerté et alerter le voisinage en cas d'intrusion à votre domicile.
- **Une simulation de présence** avec des éléments visibles de l'extérieur (volets, lumières...), vous simulerez facilement une présence dans votre maison, même en vacances.
- **Caméras** : un enregistrement peut être fait lors d'une intrusion.





CHERUBINI
MOTEURS ET ACCESSOIRES POUR STORES ET FERMETURES

Commande filaire

Encastré



Saillie



- Commande filaire

Commande individuelle radio



Giro Wall



Skipper 1



Giro 1

Giro Wall

- Émetteur mural 1 canal

Skipper 1

- Émetteur portatif 1 canal

Giro 1

- Émetteur portatif 1 canal

Commande de centralisation



Skipper 7



Skipper LCD



Giro 7

Skipper 7

- Émetteur 7 canaux

Skipper LCD

- Émetteur pouvant piloter jusqu'à 50 canaux
- Écran LCD couleurs 1,8"
- Fonction horloge, création et gestion scénarios

Giro 7

- Émetteur 7 canaux + 1 canal général obligatoire

**DELTA
DORE**

Commande individuelle radio



Émetteur mural X3D

Émetteur mural X3D

- Émetteur mural 1 canal

Commande de centralisation



Émetteur portatif
1 canal X3D



Émetteur portatif
16 canaux X3D

Émetteur portatif 1 canal X3D

- Émetteur portatif 1 canal

Émetteur portatif 16 canaux X3D

- Émetteur portatif 16 canaux

EASYPRO

Passer du filaire À LA RADIO ...

Grâce à sa polyvalence, la gamme Easy Pro est compatible avec l'ensemble des moteurs filaires du marché.

Elle est composée d'inverseur filaire (à boutons ou sensitif) avec récepteur intégré pour la commande individuelle de chaque volet roulant et d'émetteurs portatifs ou muraux, d'un ou plusieurs canaux, afin de réaliser une générale de la maison.



*Du filaire
à la radio*

Commande individuelle



Easy Push FR

- Commande murale individuelle filaire
- Boutons électroniques
- Pour piloter 1 volet roulant
- Récepteur radio intégré



Easy Touch FR

- Commande murale sensitive individuelle filaire
- Pour piloter 1 volet roulant
- Récepteur radio intégré

Commande de centralisation



Easy Move R1

- Télécommande permettant de piloter tous les volets roulants de la maison
- Émetteur portatif à 1 canal avec clip de fixation



Easy Move R6

- Télécommande permettant de piloter tous les volets roulants de la maison
- Émetteur portatif à 6 canaux plus 1 canal réservé à la générale avec clip de fixation

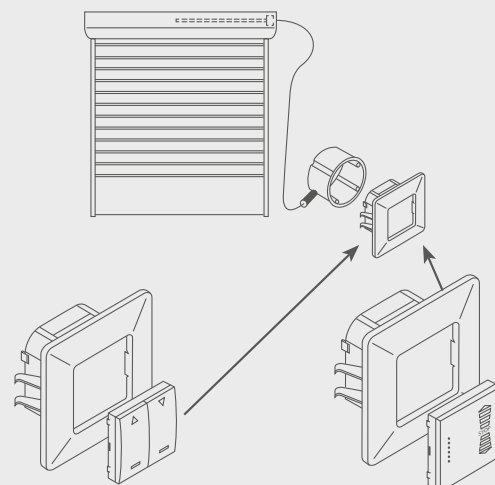

Easy Push FR

Module à boutons poussoirs avec récepteur radio

Easy Touch FR

Module à têtes sensibles avec récepteur radio

Easy Move

Émetteur portatif radio

Passer du filaire À LA RADIO ...

EASY BLUE

• UNE SOLUTION FACILE À INSTALLER

Easy Blue se présente comme une solution simple et rapide à installer. **Elle s'adapte facilement au neuf comme à la rénovation**, car il n'y a pas de câble supplémentaire à prévoir. Elle se met en lieu et place de l'existant.

Elle est composée d'un inverseur filaire avec récepteur intégré pour pilotage du volet en local ou via le smartphone qui devient la télécommande.

Aucune compétence particulière en programmation n'est nécessaire. **L'application est simple et intuitive**, tant pour la programmation que pour son utilisation.

• UNE SOLUTION ÉVOLUTIVE GRÂCE AU BLUETOOTH®

Easy Blue est une gamme d'appareillage destinée à la commande de volet roulant, mais également de stores, chauffage ou éclairage.

Vous devrez remplacer votre appareillage filaire (individuel) afin que votre équipement soit connecté en Bluetooth®. Une fois cette modification effectuée, c'est votre smartphone qui pilotera votre maison. **Vous pourrez faire du pilotage individuel, général mais encore créer des scénarios et même faire de la gestion horaire.**

• POUR ALLER PLUS LOIN...

Cette solution permet, grâce à la technologie Bluetooth®, une commande en « local » avec votre smartphone, c'est-à-dire vous devez être dans votre maison pour que la portée soit bonne.

Avec la passerelle Wifi (en option), vous pourrez alors basculer sur de la commande à distance et ainsi piloter votre maison d'où vous voulez avec une simple connexion Internet sur votre smartphone.



Ne cherchez plus votre télécommande, vous l'avez déjà...

Utilisez votre smartphone pour piloter vos volets roulants!

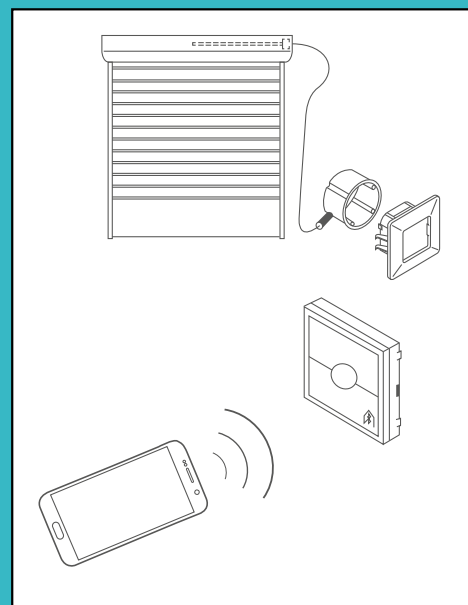

Votre smartphone communique avec votre maison

C'est l'utilisateur final qui, une fois l'application gratuite téléchargée sur son smartphone, configure le système en toute autonomie, sans que soit nécessaire l'intervention de l'installateur.

Commande murale individuelle

Filaire avec récepteur intégré
Pilotage par Smartphone à l'échelle de la maison (horloge, scénarios...)

Easy Blue

- Possibilité de pilotage à distance avec l'ajout d'une box / passerelle wifi
- Possibilité d'ajout d'équipement à connecter par le biais de récepteur (exemple : pilotage de l'éclairage)



»» VOLET ROULANT TRAPÈZE

Le principe

Le volet roulant trapèze, **c'est le système de volet roulant qui s'adapte aux fenêtres en forme de trapèze d'un angle de 10 à 45 degrés**. Résultant d'un concept technique longuement étudié, et d'un équipement innovant, il vous offre une garantie d'investissement de longue durée.

Le volet roulant trapèze est doté d'un caisson de forme rectangulaire, carré ou de forme ronde. Il s'adapte à une façade équipée de volets roulants de forme traditionnelle.

La trappe de visite située à l'extérieur vous assure une facilité d'accès en cas de travaux de maintenance ou d'entretien. Votre tapisserie et vos murs ne sont pas endommagés, l'intérieur de votre maison reste propre.

Par ses formes, **il se démarque et donne une touche personnelle à votre façade**, les architectes en sont bien conscients, et l'utilisent à cet effet.

La technique

- Le Volet Roulant en Biais est disponible uniquement en Rénovation (avec coffre apparent en pose applique extérieure).
- Disponible uniquement en motorisé (Somfy filaire ou radio).
- Couleurs disponibles : sur consultation.

Dimensions maximum

- Largeur : 2300 mm
- Hauteur : 2500 mm (selon abaque)
- Angle compris entre 10° et 45°

Minimum motorisable : L = 900 mm, dos de coulisses



PIECES
MAIN D'OEUVRE
DEPLACEMENT

* sur l'ensemble
du Trapèze



► La Gamme CG Pro Confort



»»» BRISE-SOLEIL ORIENTABLE (BSO)

Le Brise-Soleil Orientable offre diverses fonctions à travers **une gamme de trois produits** : protection solaire, réglage de la luminosité, protection contre les regards indiscrets, isolation contre le chaud en été, protection contre l'intrusion.

Le BSO **s'adapte à beaucoup d'architectures modernes ou classiques**. En complément de sa fonction principale d'optimisation de la luminosité des pièces d'intérieures, il possède un attrait esthétique et architectural indéniable.

La technique

- Produit pour pose en réservation maçonnerie avec possibilité d'habillage par lambrequin,
- Pose en rénovation possible moyennant des habillages.
- Disponible uniquement en motorisé **somfy**. (filaire ou radio lo).
- 23 coloris standards disponibles.

Si vous n'avez pas de réservation existante ...

2 solutions pour vous!

1 ► Neuf : Choisir un coffre BSO

Le coffre tunnel Thermic'Elite BSO est adapté à recevoir tous les types de BSO.

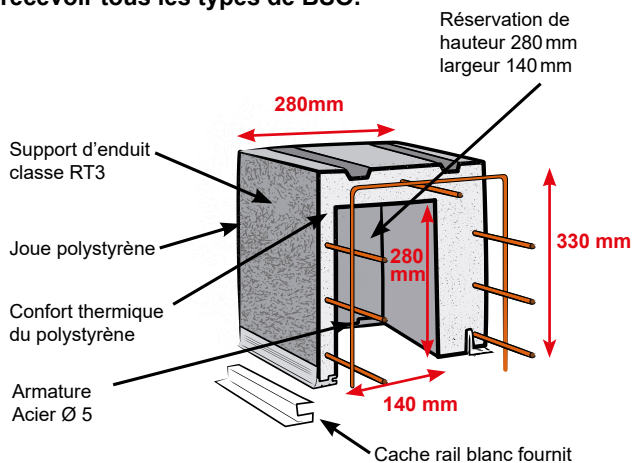

2 ► Rénovation : Choisir la pose avec habillage par lambrequin

3 types de **lambrequins** :

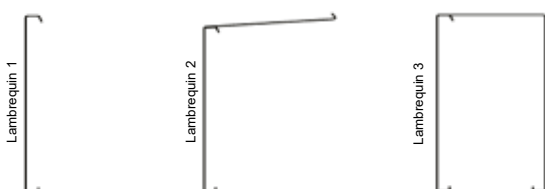

Coloris lames

Beige vert 1000	Jaune Chrome 1007	Pourpre 3004	Rouge Terre Cuite 3013
Bleu Outre-Mer 5002	Bleu Azur 5009	Bleu Pigeon 5014	Turquoise 5018
Vert Mousse 6005	Gris Fer 7011	Gris Anthracite 7016	Gris Umbra 7022
Gris Clair 7035	Gris 7038	Brun Chalet 8014	Blanc Crème 9001
Blanc 9003	Noir 9005	Aluminium 9006	Gris Aluminium 9007
Blanc Pur 9010	Gris 2900 sablé	Noir 2100 sablé	

Coloris coulisses / lambrequins

Tout RAL

»» BRISE-SOLEIL ORIENTABLE (BSO)

Gamme BSO	Lames	Limites dimensionnelles	Mécanisme	Sécurité	Rapport Qualité/Prix	Facilité de pose
VR 90	Z	Largeur : de 600 à 4500 Hauteur claire : de 600 à 4250 Surface : 8 m ²	<ul style="list-style-type: none"> Orientation par bande échelle visible (cordon) Relevage par Texband 	☆☆☆	☆☆☆	☆☆☆
MV 90	Z	Largeur : de 600 à 3200 Hauteur claire : de 600 à 4000 8 m ²	<ul style="list-style-type: none"> Orientation par bande échelle visible (cordon) Relevage par courroie dans coulisses 	☆☆☆	☆☆☆	☆☆☆
GM 200		Largeur : de 600 à 2800 Hauteur claire : de 560 à 4000 Surface : 6,5 m ²	<ul style="list-style-type: none"> Orientation masquée dans coulisses Relevage par chaîne 	☆☆☆	☆☆☆	☆☆☆

Texband (bandeau textile)

Bande échelle

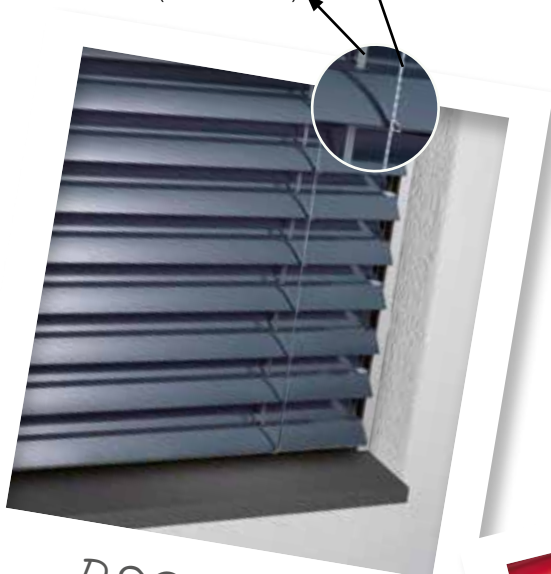

BSO VR 90

Lame Z avec joint



Bande échelle



BSO MV 90

Lame Z avec joint

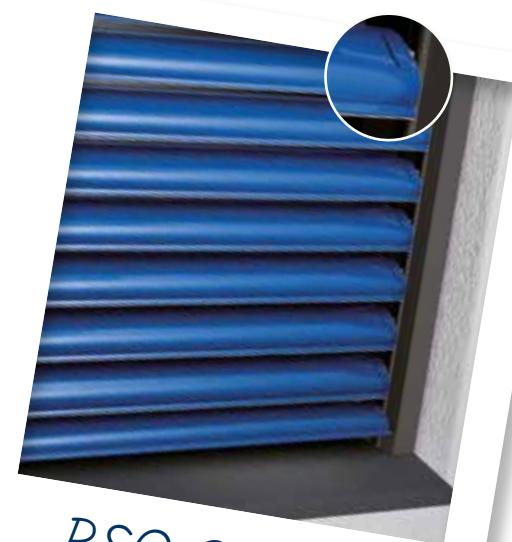

BSO GM 200

Lame galbée avec joint





DESIGN & CONCEPTION



Les produits DC Design & Conception

Des entreprises dynamiques et novatrices

DC Design & Conception c'est :

- une entreprise familiale comprenant les besoins de ses clients
- une offre de produits de qualité
- un suivi personnalisé partout en France
- la volonté de proposer des produits toujours plus novateurs

Notre garantie qualité

La confiance de nos clients nous engage à concevoir des produits de qualité. Du bureau d'étude au transport en passant par la production, tous nos services collaborent dans une dynamique d'amélioration continue, avec un seul objectif : la satisfaction de l'utilisateur final. Nos produits disposent de nombreux labels : Qualilaquage, Qualimarine et Qualideco pour l'aluminium, et le PVC utilisé est certifié sans plomb.

www.dc-designconception.fr

DC s'engage

Partenaire de l'association
1 maillot pour la vie.

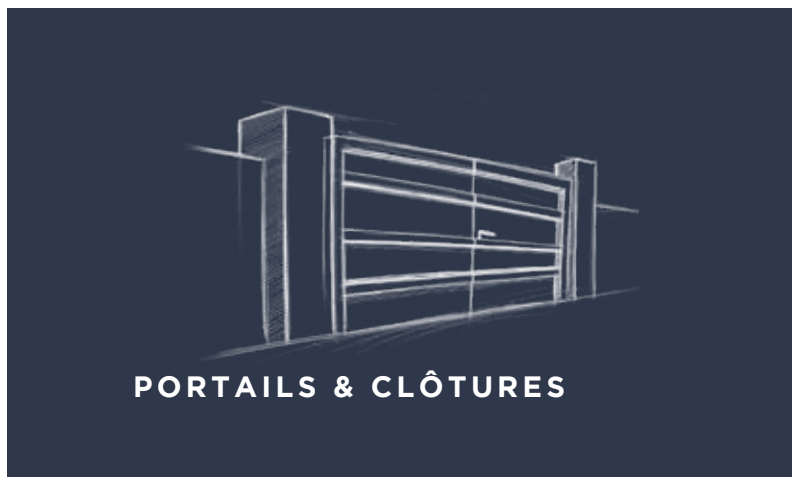

PORTAILS & CLÔTURES

Créateur d'envies !

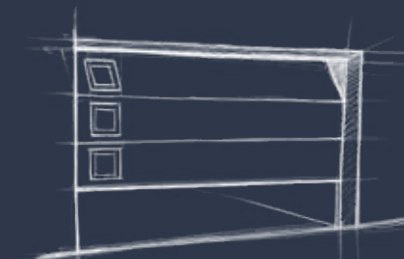

PORTES DE GARAGE

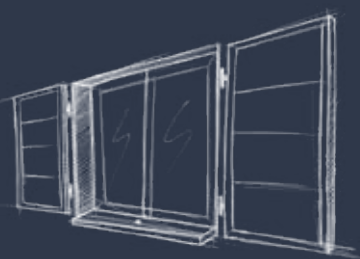

VOLETS

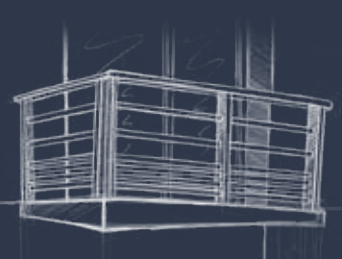

GARDE-CORPS



Demandez notre
documentation Porte
de garage

Cachet distributeur



www.dc-designconception.fr